Digital Security Controls

Publications Cover Sheet

Part Number: 29007622R003

Revision: 003

Release Number: 7921

Notes: Rev 002 was cancelled after release was initiated. This rev does not have same information as cancelled version. Renamed "SMS Interactive" to "SMS Command and Control. Als Removed reference to SMS Notification. These are minor changes.

Description: TL260GS/TL265GS/GS2060/GS2065
V1.1 INSTALLATION MANUAL NA-
UL/ULC ENG/FRE/EU-SPA

Type: 33-01 8.5 x 11 White (Paper)

Pieces: 13

Printing Instructions: Master Size: 5.5 x 8.5
Number of Sheets in Master: 52
2 - Sided Printing
Cover Printing Not Required
Finishing: Signature Booklet
Note: Booklets more than 10 sheets
must be trimmed.

GS2060/GS2065

GPRS/GSM Wireless Alarm Communicator
Transmetteur d'alarme sans fil GPRS/GSM
Comunicador de alarma inalámbrico GPRS/GSM

TL260GS/TL265GS

Ethernet/Internet and GPRS/GSM Dual-Path Alarm Communicator
Transmetteur d'alarme à double liaison Ethernet/Internet et GPRS/GSM
Comunicador de alarma de doble vía Ethernet/Internet y GPRS/GSM



v1.1
Installation Manual
Manuel d'installation
Manual de instalación

Warning: This manual contains information on limitations regarding product use and function and information on the limitations as to liability of the manufacturer.

Attention: Ce manuel contient des informations sur les restrictions concernant le fonctionnement et l'utilisation du produit et des informations sur les restrictions en ce qui concerne la responsabilité du fabricant. La totalité du manuel doit être lu attentivement.

Advertencia: Por favor consulte el Manual de Instrucciones del Sistema para más información acerca de las limitaciones con relación al uso y funcionamiento del producto e información acerca de las limitaciones como la responsabilidad del fabricante.

TABLE OF CONTENTS

English	1
Introduction	1
Panel Mounting	1
Features	1
Technical Specifications	1
UL/ULC Installation Requirements	1
Ratings	2
Compatibility	2
Encryption	3
Communicator Pre Installation Configuration	3
Installing the Ethernet Cable (TL260GS/TL265GS only)	3
Inserting and Removing the SIM Card	3
Connect24™ Account and SIM card Activation (Before Installation)	3
Installing the GSM/ETHERNET Communicator in Cabinet	4
Installing GS2060/TL260GS Communicator with PC1616/1832/1864	4
PC1616/1832/1864 Programming	5
Communicator Troubles displayed on a PC1616/1832/1864	6
Installing the GS2065/TL265GS with the ALEXOR PC9155 Panel	6
Power Save Feature (GS2065/TL265GS only)	7
Communicator Troubles Displayed on ALEXOR PC9155 Panel	8
Communicator Placement Test	8
Remote Label Programming	8
Label Programming	8
Communicator Status LEDs	9
Yellow Trouble LED	9
Red Network Connection Status LED	10
(Green LED 1) (Green LED 2) and (Yellow LED) Signal Strength	10
Communicator Reset / Update	10
Factory Defaults Reset	10
Firmware Update	10
Appendix A: Communicator Troubleshooting	11
End User License Agreement	12
Limited Warranty	13
Français	14
Español	29

NOTE:

This document does not include the GPRS/Ethernet Module Programming Sections (Panel Section [851]). Refer to DSC Programming Worksheets document Part Number 29007620R004, included with the Communicator. The installation instructions in this document apply to GS2060/GS2065 and TL260GS/TL265GS Communicators only.

IMPORTANT

The GPRS/Ethernet Communicator is fixed, wall-mounted unit and shall be installed in the location specified in these instructions. The equipment enclosure must be fully assembled and closed, with all the necessary screws/tabs and secured to a wall before operation. Internal wiring must be routed in a manner that prevents:

- Excessive strain on wire and on terminal connections,
- Interference between power limited and non power limited wiring,
- Loosening of terminal; connections, or
- Damage of conductor insulation.

WARNING: Never install this equipment during a lightning storm!

The Installer must instruct the System user on each of the following:

- Do not attempt to service this product. Opening or removing covers may expose the user to dangerous voltages or other risks.
- Any servicing shall be referred to trained service personnel only.
- Use authorized accessories only with this equipment.

WARNING Please Read Carefully

Note to Installers

This **Warning** contains vital information. As the only individual in contact with system users, it is the installer's responsibility to bring each item in this Warning to the attention of all users of this system.

System Failures

This system has been carefully designed to be as effective as possible. There are circumstances, however, involving fire, burglary, or other types of emergencies where it may not provide protection. Any alarm system of any type may be compromised deliberately or may fail to operate as expected for a variety of reasons. Some but not all of these reasons may be:

Access by Intruders

Intruders may enter through an unprotected access point, circumvent a sensing device, evade detection by moving through an area of insufficient coverage, disconnect a warning device, or interfere with or prevent the proper operation of the system.

Component Failure

Although every effort has been made to make this system as reliable as possible, the system may fail to function as intended due to the failure of a component.

Compromise of Radio Frequency (Wireless) Devices

Signals may not reach the receiver under all circumstances which could include metal objects placed on or near the radio path or deliberate jamming or other inadvertent radio signal interference.

Criminal Knowledge

This system contains security features which were known to be effective at the time of manufacture. It is possible for persons with criminal intent to develop techniques which reduce the effectiveness of these features. It is important that your security system be reviewed periodically to ensure that its features remain effective and that it is updated or replaced if it is found that it does not provide the protection expected.

Failure of Replaceable Batteries

This system's wireless transmitters have been designed to provide several years of battery life under normal conditions. The expected battery life is a function of the device environment, usage, and type. Ambient conditions such as high humidity, high or low temperatures, or large temperature fluctuations may reduce the expected battery life. While each transmitting device has a low battery monitor which identifies when the batteries need to be replaced, this monitor may fail to operate as expected. Regular testing and maintenance will keep the system in good operating condition.

Inadequate Installation

A security system must be installed properly in order to provide adequate protection. Every installation should be evaluated by a security professional to ensure that all access points and areas are covered. Locks and latches on windows and doors must be secure and operate as intended. Windows, doors, walls, ceilings and other building materials must be of sufficient strength and construction to provide the level of protection expected. A reevaluation must be done during and after any construction activity. An evaluation by the fire and/or police department is highly recommended if this service is available.

Inadequate Testing

Most problems that would prevent an alarm system from operating as intended can be found by regular testing and maintenance. The complete system should be tested weekly and immediately after a break-in, an attempted break-in, a fire, a storm, an earthquake, an accident, or any kind of construction activity inside or outside the premises. The testing should include all sensing devices, keypads, consoles, alarm indicating devices, and any other operational devices that are part of the system.

Insufficient Time

There may be circumstances when the system will operate as intended, yet the occupants will not be protected from an emergency due to their inability to respond to the warnings in a timely manner. If the system is remotely monitored, the response may not occur in time to protect the occupants or their belongings.

Motion Detectors

Motion detectors can only detect motion within the designated areas as shown in their respective installation instructions. They cannot discriminate between intruders and intended occupants. Motion detectors do not provide volumetric area protection. They have multiple beams of detection and motion can only be detected in unobstructed areas covered by these beams. They cannot detect motion which occurs behind walls, ceilings, floor, closed doors, glass partitions, glass doors or windows. Any type of tampering whether intentional or unintentional such as masking, painting, or spraying of any material on the lenses, mirrors, windows or any other part of the detection system will impair its proper operation.

Passive infrared motion detectors operate by sensing changes in temperature. However their effectiveness can be reduced when the ambient temperature rises near or above body temperature or if there are intentional or unintentional sources of heat in or near the detection area. Some of these heat sources could be heaters, radiators, stoves, barbecues, fireplaces, sunlight, steam vents, lighting and so on.

Power Failure

Control units, intrusion detectors, smoke detectors and many other security devices require an adequate power supply for proper operation. If a device operates from batteries, it is possible for the batteries to fail. Even if the batteries have not failed, they must be charged, in good condition and installed correctly. If a device operates only by AC power, any interruption, however brief, will render that device inoperative while it does not have power. Power interruptions of any length are often accompanied by voltage fluctuations which may damage electronic equipment such as a security system. After a power interruption has occurred, immediately conduct a complete system test to ensure that the system operates as intended.

Security and Insurance

Regardless of its capabilities, an alarm system is not a substitute for property or life insurance. An alarm system also is not a substitute for property owners, renters, or other occupants to act prudently to prevent or minimize the harmful effects of an emergency situation.

Smoke Detectors

Smoke detectors that are a part of this system may not properly alert occupants of a fire for a number of reasons, some of which follow. The smoke detectors may have been improperly installed or positioned. Smoke may not be able to reach the smoke detectors, such as when the fire is in a chimney, walls or roofs, or on the other side of closed doors. Smoke detectors may not detect smoke from fires on another level of the residence or building.

Every fire is different in the amount of smoke produced and the rate of burning. Smoke detectors cannot sense all types of fires equally well. Smoke detectors may not provide timely warning of fires caused by carelessness or safety hazards such as smoking in bed, violent explosions, escaping gas, improper storage of flammable materials, overloaded electrical circuits, children playing with matches or arson.

Even if the smoke detector operates as intended, there may be circumstances when there is insufficient warning to allow all occupants to escape in time to avoid injury or death.

Telephone Lines

If telephone lines are used to transmit alarms, they may be out of service or busy for certain periods of time. Also an intruder may cut the telephone line or defeat its operation by more sophisticated means which may be difficult to detect.

Warning Devices

Warning devices such as sirens, bells, horns, or strobes may not warn people or waken someone sleeping if there is an intervening wall or door. If warning devices are located on a different level of the residence or premise, then it is less likely that the occupants will be alerted or awakened. Audible warning devices may be interfered with by other noise sources such as stereos, radios, televisions, air conditioners or other appliances, or passing traffic. Audible warning devices, however loud, may not be heard by a hearing-impaired person.

INTRODUCTION

GS2060/GS2065: Are General Packet Radio Service/Global System for Mobile (GPRS/GSM) wireless alarm Communicators that send alarm communication to Sur-Gard System I, II, and III (SG-DRL3IP) central station receivers via a GPRS/GSM digital cellular network.

TL260GS/TL265GS: Are Dual-path GSM/Ethernet alarm Communicators that send alarm communication to Sur-Gard System I, II, and III central station receivers through Ethernet/Internet or a GPRS/GSM digital cellular network.

The Communicator can be used as either a backup or primary Communicator. The Communicator supports Internet Protocol (IP) transmission of panel and internal events over Ethernet/Internet and/or GPRS/GSM.

The GPRS/GSM performance of the GS2060/GS2065/TL260GS/TL265GS Communicators depends greatly on GSM network coverage. The unit should not be mounted in the final location without first performing the Communicator Placement Test on page 8 to determine the best location for radio reception (minimum of one green LED ON). Optional antenna kits are available from DSC at: <http://www.DSC.com>.

NOTE: Prior to installation of the Communicator, confirm with your carrier that the GPRS/GSM network is available and active in the area where the Communicator will be installed and that radio signal strength is adequate.

Panel Mounting

The following Communicators are compatible with PC1616/PC1832/PC1864:

- **GS2060** (GPRS/GSM only) • **TL260GS** (Ethernet/Internet + GPRS/GSM dual-path)

The following Communicator models are compatible with ALEXOR PC9155;

- **GS2065** (GPRS/GSM only) • **TL265GS** (Ethernet/Internet + GPRS/GSM dual-path).

NOTE: When GS2065 is installed in ALEXOR, panel model is 9155G. When TL265GS is installed, panel model is 9155D.

Features

- 128-bit AES encryption via GPRS/GSM and Ethernet/Internet (NIST Validation Certificate No. 995).
- Activating, initializing and remote programming through Connect 24.
- Back up or primary GPRS/GSM alarm communication.
- Ethernet LAN/WAN 10/100 BaseT (TL260GS/TL265GS only).
- Full event reporting.
- Fully redundant Ethernet/Internet and GPRS/GSM Dual-path Alarm Communication (TL260GS/TL265GS only).
- Individual Ethernet and/or GPRS Periodic test transmission.
- Integrated call routing.
- Panel remote uploading/downloading support via GPRS/GSM and Ethernet/Internet.
- PC-Link connection.
- Programmable Labels (Zone and Partition Labels autosync with the ALEXOR 9155 v1.1+ panels only)
- Quad-Band Operation: 850 MHz, 900 MHz, 1800 MHz, and 1900 MHz.
- SIA format (Contact ID GS2065/TL265GS V1.1 only).
- Signal strength and Trouble display LEDs.
- Subscriber Identity Module (SIM) card included with Communicator.
- Supervision heartbeats via GPRS/GSM and Ethernet/Internet.

Technical Specifications

The input voltage to the Communicator can be drawn from the Underwriters Laboratories/Underwriters Laboratories Canada (UL/ULC) Listed Control Panel or provided by an external UL/ULC Listed power supply rated for the application (external power-limited source).

NOTE: The power supply must be Class II, Power Limited.

UL/ULC Installation Requirements

NOTE: For equipment used at the protected premises and intended to facilitate IP communications (hubs, routers, Network Interface Device(NID)s, Digital Subscriber Line (DSL)/Cable modems) 24 hour back-up power is required. Where such cannot be facilitated, a secondary (back-up) communication channel is required. Programming for Domain Name Service (DNS) is not permitted in UL/ULC Listed systems.

Notes for using Private, Corporate, and High Speed Data Networks:

Network access and domain access policies shall be set to restrict unauthorized network access, and spoofing or Denial of Service (DoS) attacks. Select an Internet Service Provider (ISP) that has redundant servers/systems, back-up power, routers with firewalls enabled, and methods to identify and protect against DoS attacks (e.g., via spoofing).

Notes for using Public Switched and Wireless Data Networks:

Communication channels shall be facilitated such that the Communicator will restrict unauthorized access, which could otherwise compromise security. Communicators shall be located in secured areas.

- For ULC Residential fire and burglary applications the GS2060/GS2065/TL260GS/TL265GS can be used as primary communication channel via either GSM or Ethernet or as a back-up in conjunction with the Digital Alarm Communicator Transmitter (DACT). Test transmission every 24hours shall be enabled on each channel.
- For ULC Commercial Fire and Burglary applications the GS2060/TL260GS can be used as a passive communication module with the following Security Levels:
 - P1 (each channel GSM or Ethernet is independent),
 - P2 (GSM and Ethernet in back-up configuration, panel Section [851][005] Toggle Option [5] OFF),
 - P3 (GSM and Ethernet in redundant configuration, panel Section [851][005] Toggle Option [5] ON).
- The module can be also used as an Active communication system with the Security Levels A1-A4 (each channel GSM or Ethernet independent or together in a back-up/redundant configuration). For Active Line Security systems AES128 bit encryption shall be enabled at the monitoring station receiver and the supervi-

sion heartbeat rate shall be set as 90 seconds (panel Section [851] [004] = 005A/90). The supervision window at the Signal Receiver Centre (SRC)'s receiver shall be programmed as maximum 00B4/180 seconds.

- For UL Residential fire and burglary applications the GS2060/GS2065/TL260GS/TL265GS can be used as primary communication channel via either GSM or Ethernet, or as a back-up in conjunction with the DACT (30 day test transmission is required on each channel).
- For UL Commercial Burglary applications the TL260GS/TL265GS module can be used as Dual Signalling Line Location system (GSM and Ethernet channels used in redundant configuration), Standard Line Security and as Encrypted Line Security.
- The supervision heartbeat shall be enabled (panel Section [851] [005] Toggle Option [1] (Ethernet) and/or Toggle Option [2] (GSM) shall be ON), Toggle Option [3] (Supervision Type) shall be ON and the supervision heartbeat rate shall be selected as 0087/135 seconds Option [004] = 0087. The supervision window at the supervising station shall be maximum 00C8/200 seconds. For Encrypted Line Security systems the encryption AES128 bit shall be enabled at the monitoring station receiver.
- For UL Commercial Burglary installations, the GS2060/ GS2065 are listed as a primary (sole) communication means (heartbeat must be enabled) or for supplementary (back-up) use in conjunction with a Plain Old Telephone Service (POTS) line (dialer). When the heartbeat transmission over the Ethernet or GPRS/GSM network is enabled, using the TL260GS/TL265GS with a compatible control unit listed for standard/ encrypted line security, it can provide line security for the alarm system over the primary line.
- The TL260GS and TL265GS are also suitable to be used with a compatible control unit listed for dual line security transmission when used in conjunction with a Digital Alarm Communicator Transmitter (DACT) or a Public Switched Data Network (PSDN) transmitter, where the PSDN provides the line security and is the primary line. In this mode, alarm signals are required to be sent simultaneously over both communication methods.

Ratings

Table 1: Communicator Ratings

MODEL	GS2060 GPRS/GSM ONLY	TL260GS ETHERNET & GPRS	GS2065 GPRS/GSM ONLY	TL265GS ETHERNET & GPRS
POWER SUPPLY RATINGS				
Input Voltage	11.1~12.6V DC: The panel Bell output shall be derated: 700mA- (Communicator mA) = (derated Bell output).		11.1 ~ 12.6V DC (From PC-Link Header)	
CURRENT CONSUMPTION				
Standby Current	65mA @ 12V	100mA @ 12V	65mA @ 12V	100mA @ 12V
Alarm (Transmitting) Current	400mA @ 12V during transmission			
Operating Frequency	Quad band 850MHz, 900MHz, 1800MHz, 1900MHz			
Typical Antenna Gain	2dbi			
ENVIRONMENTAL SPECIFICATIONS				
Operating Temperature	0°C - 49°C (32°F- 120°F)			
Humidity	5% ~ 93% relative humidity, non-condensing			
MECHANICAL SPECIFICATIONS				
Board Dimensions (mm)	100 x 150 x 15	100 x 150 x 18	100 x 150 x 15	100 x 150 x 18
Weight (grams)	310 (with mounting bracket)	320 (with mounting bracket)	68	78

Compatibility

Table 2: Compatible Receivers, Control Panels, and Cabinets

COMMUNICATOR	RECEIVER/ PANEL	DESCRIPTION
GS2060/TL260GS GS2065/TL265GS	Receiver	<ul style="list-style-type: none"> • Sur-Gard System I Receiver, version 1.1+ • Sur-Gard System II Receiver, version 2.0+ • Sur-Gard SG-DRL3-IP, version 2.2+(for Sur-Gard System III Receiver)
GS2060/TL260GS	Control Panel and Cabinets	<ul style="list-style-type: none"> • Power Series PC1864, version 4.1+ • Power Series PC1832, version 4.1+ • Power Series PC1616, version 4.1+ • Cabinets: PC5003C/PC4050C
GS2065/TL265GS	Control Panel	<ul style="list-style-type: none"> • PC9155 version 1.1+

Products or components of products, which perform communications functions only shall comply with the requirements applicable to communications equipment as specified in UL60950 or CAN/CSA-C22.2 No. 950-1, Information Technology Equipment - Safety - Part 1: General Requirements. Where network interfaces are internal to the control unit or receiver, compliance to CAN/CSA-C22.2 No. 950-1 is adequate. Such components include, but are not limited to: hubs; routers; NIDs; Third party communications service providers; DSL modems; and Cable modems.

COMMUNICATOR PRE INSTALLATION CONFIGURATION

This GSM/Ethernet Communicator is fixed and shall be installed by Service Persons only. (Service Person is defined as a person having the appropriate technical training and experience necessary to be aware of hazards to which that person may be exposed in performing a task and can also take measures to minimize the risks to that person or other persons). The Communicator shall be installed and used within an environment that provides the pollution degree max 2, over voltages category II, in non-hazardous, indoor locations only. This manual shall be used with the Installation Manual of the alarm control panel which is connected to the GSM/Ethernet Communicator. All instructions specified within the panel manual must be observed.

All the local rules imposed by local electrical codes shall be observed and respected during installation.

Encryption

The Communicator uses 128 Bit AES Encryption. Encryption can only be enabled from the monitoring station receiver. Each receiver can independently have encryption enabled or disabled. When encryption is enabled, the central station will configure the device to encrypt communications the next time the Communicator module performs a communication to that receiver.

NOTE: Packets will start being encrypted only after the next event is sent to that receiver, or if the unit is restarted.

Installing the Ethernet Cable (TL260GS/TL265GS only)

A Category 5 (CAT 5) ethernet cable must be run from a source with Ethernet/Internet connectivity to the Communicator module, inside the Control Panel cabinet. The Communicator end of the cable must have an RJ45 plug, which connects to the Communicator's RJ45 jack. All requirements for installation of CAT5 ethernet cable must be observed for correct operation of the Communicator, including, but not limited to, the following:

- Do NOT strip off cable sheathing more than required for proper termination.
- Do NOT kink/knot cable.
- Do NOT crush cable with cable ties.
- Do NOT untwist CAT5 pairs more than 1.2cm (1/2").
- Do NOT splice cable.
- Do NOT bend cable at right angles or make any other sharp bends.

NOTE: CAT5 specification requires that any cable bend must have a minimum 5 cm (2 in.) bend radius. Do NOT exceed maximum 15cm (6 in.) from center of ferrite to T-Link Network Connector. Maximum length of CAT 5 cable is 100m (328 ft.).

Inserting and Removing the SIM Card

1. If the Communicator is installed in a Control Panel cabinet, remove the front cover of the Control Panel to access SIM holder.
2. Power down the panel and disconnect the backup battery connections.
3. On the SIM card holder push gently to slide the cover towards the Printed Circuit Board (PCB) antenna, as indicated by the arrow on SIM holder, to OPEN. This will unlatch the SIM card holder on the side closest to edge of the Communicator PCB.
4. Lift up the SIM card holder from the side that is not hinged.
5. Insert or remove the SIM card, noting the orientation of the notches on the SIM card and the SIM card holder.
6. When inserting a SIM card, insert the card in the proper orientation and gently push the SIM card holder down and slide the holder as indicated by the arrow on SIM holder, to LOCK. (See Figure 3 and Figure 5).
7. Reconnect the backup battery, apply AC power to panel, and replace the panel cover.

Connect24™ Account and SIM card Activation (Before Installation)

Installation of the Communicator requires activation with Connect24 before operation. Dealer application forms and additional information on the Connect24 Voice Response Unit (VRU) and graphical user interface (GUI) can be found at <http://www.connect24.com> or by telephone at: USA 1-888-251-7458 or CANADA 1-888-955-5583.

IMPORTANT: Prior to installing a GS2060/GS2065/TL260GS/TL265GS Communicator, contact your monitoring station to determine if it is a master re-seller or visit <http://www.connect24.com> to become an authorized dealer. In either instance, you will receive a Profile Number, Installer ID Number, and an Installer Password. Perform the following pre installation:

1. Retrieve the installer account and password from the master reseller, or from Connect24 directly.
2. Connect your browser to the Connect 24 website at: <http://www.connect24.com>.
3. Log in to the Connect24 website using your installer account and password.
4. Perform the following steps in a Connect24 session to activate the SIM card and initialize programming:
 - a. Navigate to the **Initialize an account** section.
 - b. Select **Profile** (This information will be provided by the master reseller or by Connect24).
 - c. Select **Product** Module.
 - d. Enter the SIM card number.
 - e. Click **Next** then enter in all relevant information as required.
 - f. Confirm all information is entered correctly before submitting.
5. Repeat Step 4 to program another SIM card (i.e. another Subscriber), or log out from Connect24.
6. When you are at the physical installation site and install the Communicator in the control panel, the Communicator will automatically download its programming from Connect24 once the unit is connected and initialized.

NOTE: Following initial installation, you can log in to the Connect24 website at any time to re-configure the Communicator remotely, using the account created for this installation. For more information, refer to the Connect24 website.

INSTALLING THE GSM/ETHERNET COMMUNICATOR IN CABINET

Before leaving the installation site, the equipment shall be connected via an APPROVED (acceptable to the local authorities) NID (e.g., for UL Installations, U60950 listed NID). All wiring shall be performed according to the local electrical codes.

Installing GS2060/TL260GS Communicator with PC1616/1832/1864

NOTE: Before installing the GS2060/TL260GS or inserting/removing the SIM card, ensure that system power is OFF.

1. To assemble mounting bracket, perform the following (See **Figure 1**).

- a. Remove the 4 white plastic standoffs from the bag provided with the Communicator kit.
- b. Insert the 4 standoffs through the back of the supplied mounting bracket, into the holes at each corner. (The antenna mounting tab should be facing away from you).
- c. Place the bracket on a flat, solid surface. Hold the Communicator face up and orient the 4 holes on the Communicator with the 4 standoffs protruding from the bracket. Push the Communicator firmly and evenly onto the standoffs until it is securely attached to the mounting bracket.

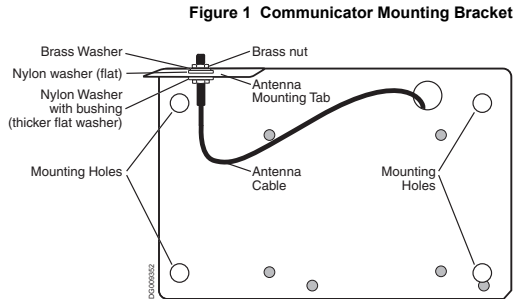

Figure 1 Communicator Mounting Bracket

- d. Remove the alarm panel front cover.
- e. Remove and discard the circular knockout located in the top-right section of the panel. (This hole will be used for connection of the supplied radio antenna).
- f. Connect the supplied 12.7cm (5") antenna cable to the radio, by passing the connector through the hole on back of the mounting bracket to the Communicator board. Push the antenna connector firmly into the socket on the GSM radio. (See **Figure 3**).
- g. Place the nylon washer with bushing (thick flat washer) onto the threaded section of the antenna cable. Insert the threaded section through the antenna mounting knockout hole. Place the second nylon washer (flat), followed by the brass washer and the brass nut, onto the threaded section of the cable, outside the panel. Tighten the assembly by hand only. Do not overtighten the assembly.

Figure 2 PC1616/1832/1864 Control Panel

2. To install the Communicator module into the panel: (See **Figure 3**).

- a. Attach one end of the PC-LINK cable to the panel PC-LINK header on the panel (red wire goes on Pin 1 of the panel PC-LINK header).

NOTE: On the panel, the black wire is on the right, whereas on the Communicator it is on the left. (See **Figure 3).**

- b. Insert the assembled Communicator into the panel cabinet.

NOTE: Ensure that the threaded antenna connection point is visible through the knockout hole of the panel.

- c. Locate the screw hole in the right side wall of the panel. See **Figure 2 (i)**. Line up the assembled Communicator with the side wall of the panel and, using the screw provided, secure the mounting bracket to the panel.

- d. Attach the supplied white quad band whip antenna to the threaded antenna connection point at top of the panel.

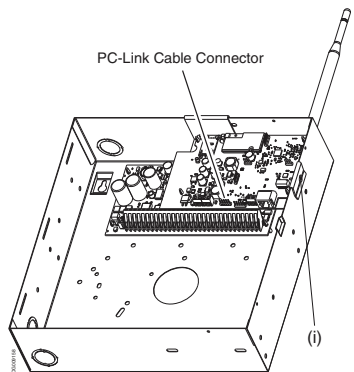

3. To wire the Communicator to the panel, perform the following (See Figure 3).

Figure 3 GS2060/TL260GS Wiring Diagram

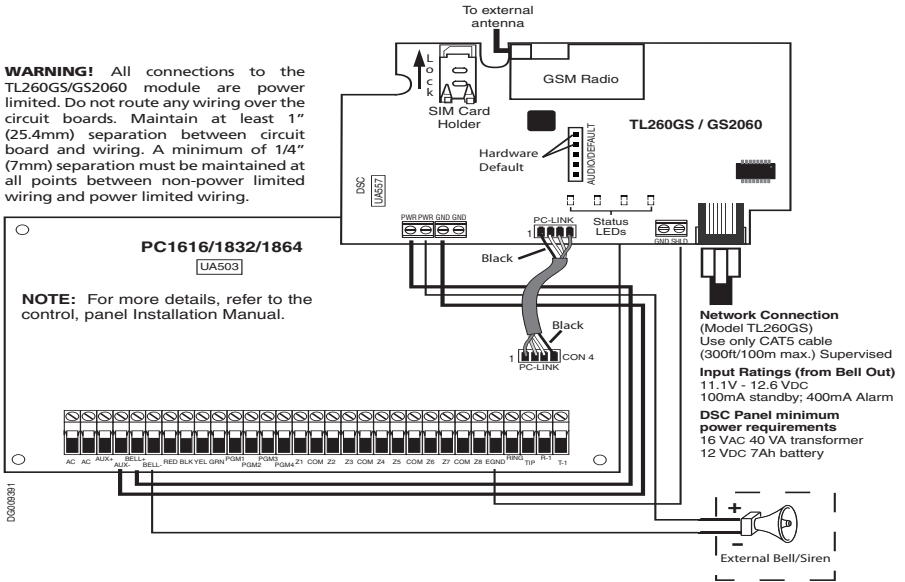

- Disconnect the AC power and the battery + connections from the panel.
- Attach a wire from the Communicator's left PWR terminal to the panel's BELL+ terminal.
NOTE: For ULC Commercial Fire Monitoring applications, do NOT connect any devices on the Bell+ terminal other than the GS2060/TL260GS.
- Attach a wire from the Communicator's GND terminal to the panel's AUX - terminal.
- Attach a wire from the Communicator's SHLD terminal to the panel's EGND terminal. (Protective earth ground).
- If a Bell/Siren is used, attach a wire from the Communicator's right PWR terminal to the positive (+) terminal on the Bell/Siren. (See Figure 3).
- If a Bell/Siren is used, attach the panel's BELL - terminal to the negative (-) terminal on the Bell/Siren.
NOTE: If a Bell/Siren is not used, install the 1KΩ ½ W 5% resistor (Brown, Black, Red, Gold) (supplied with the panel) between the panel's Bell + and Bell - terminals, then only wire the BELL + to the PWR terminal on the Communicator.
- Confirm that the SIM card is inserted and locked. (See Inserting and Removing the SIM Card on page 3).
- Insert the PC-LINK connector into the Communicator's PC-LINK socket. (Black wire on Pin 1 on the Communicator).
- Route the CAT 5 Ethernet cable through back of the cabinet and plug it into the Communicator's RJ45 jack.

NOTE: Before leaving the premises the Ethernet communication lines must first be connected to an approved (acceptable to local authorities) type NID, (UL installations, UL 60950 listed NID, for ULC installations CAN/CSA C22.2. No. 60950-1 Certified NID).

- Perform the following for initial power on of the panel with Communicator installed:
 - Reconnect the AC power and battery + connector to the panel. (the Communicator and Panel will power up together).
 - Observe that the Communicator's red and yellow LEDs are flashing together while it initializes. The red and yellow LEDs will continue to flash until the unit has successfully communicated to all programmed receivers. If this is the first time the Communicator has been powered up, the module will request programming from Connect24.
 - At the keypad, enter [*][8][Installer Code][382] and confirm that Toggle Option [5] is ON (GPRS/Ethernet Module Enabled).

NOTE: Initialization may take several minutes to complete. Red and yellow LEDs will flash together during initialization. Do not leave the installation until the red and yellow LEDs have stopped flashing. (if only the yellow LED is flashing, there is a Communicator trouble and the Green LEDs are not valid for Communicator Placement Test). Correct trouble before continuing. (See Table 6 for troubleshooting assistance).

- Perform the Communicator Placement Test on page 8.

PC1616/1832/1864 Programming

Perform the following steps to ensure that the Communicator and the panel work together as intended.

These Sections must be programmed at the panel keypad. Enter [*][8][Installer Code][Section Number]. Record any values that are modified from their default, in the appropriate Worksheets for the Panel or Communicator.

NOTE: The toggle is ON when the number is displayed. Toggle is OFF when the number is not displayed. (e.g., [1---5---], Toggle Options 1 and 5 are ON, all others are OFF). Press the number on keypad to turn toggle ON/OFF.

1. In Section [167] program **060** (seconds).
2. In Sections [301], [302], and [303], program the central station telephone number that will be used for the GPRS/Ethernet Communicator. Valid entries are:
 - a. A valid telephone number; signals will be routed to the central station using the Public Switched Telephone Network (PSTN).
 - b. **DCAA** (Receiver 0); signals will be routed to GPRS/Ethernet Receivers 1 - 4 depending on programming in Section [851] [006].
 - c. Section [301] sets the Primary communication path, and may be configured as either PSTN or Communicator routing. Section [302] is redundant, and Section [303] is the backup telephone number for Section [301].

NOTE: The leading digit 'D' in the telephone number (dial tone detection) is pre-programmed.
3. In Section [350], program the communication format as Contact ID (03) or SIA FSK (04).

NOTE: If any of the panel telephone numbers have been set to DCAA, this section must be set to [04].
4. In Sections [351] - [376], program the Communicator call direction options. Refer to the Panel Installation Manual for options.
5. In Section [382], ensure Toggle Option [5] 'GPRS/Ethernet Module Enabled' is **ON**. If this option is OFF, the yellow status LED on the Communicator will indicate 'Panel Supervision Trouble' (2 flashes) and the unit can not be programmed via PC-LINK cable.
6. In Section [401] set Toggle Option [1] 'Downloading Answer Enable' to **ON** in order to perform panel DLS session through GPRS or Ethernet.

NOTE: Before leaving the premises, the installer should verify all programmed communications paths. Refer to Programming Worksheets Section [901] to send immediate test transmissions.

Communicator Troubles displayed on a PC1616/1832/1864

The General System trouble is the only trouble that will appear on the keypad Liquid Crystal Display (LCD) when encountered by a Communicator installed in a PC1616/1832/1864. For more information about the trouble on the Communicator module refer to the panel event buffer. Log entry will show Fault or Restore for each of the following events:

- **T-Link Network Fault/Restore:** This log will occur for the following trouble conditions: SIM Lock Trouble, GSM Trouble, Ethernet Trouble, or Connect 24 Configuration Trouble.
- **T-Link Receiver Trouble/Restore:** This log will occur for the following trouble conditions: Receiver Not Available Trouble, Receiver Supervision Trouble, or Failure to Communicate (FTC) Trouble.
- **T-Link Comm. Fault/Restore:** This log will occur when the panel loses communications with the Communicator and will clear when communications is restored.

Installing the GS2065/TL265GS with the ALEXOR PC9155 Panel.

NOTE: With GS2065 Communicator, Panel is: PC9155G. With TL265GS Communicator, Panel is: PC9155D.

1. Remove the front cover of the Panel and remove AC and battery power (remove + (red) connector from battery).
2. Hold the RJ45 connector at bottom left. Tilt module down slightly to right and align the hole with the bottom right tab and the right side inserts of the panel. Gently press communicator into right inserts, then press down on left to lock it in position. (See **Figure 4**).
3. Connect the PC-LINK connector. Red wire on pin 5 on panel and communicator. (See **Figure 5**).
4. Connect the Ethernet cable plug to the RJ45 connector on Communicator. If a shielded CAT 5 cable is used, a jumper may be placed between the **GND** and **SHLD** connections of the Communicator 2-terminal block (to left of the RJ45 jack) to reduce noise.

NOTE: Do not attach this jumper if the Ethernet cable shield is grounded by the equipment at the other end. Do not route any system wiring near the PCB antenna.
5. Reconnect the AC power and battery + connector to the panel. (the Communicator and Panel will power up together).
 - a. Observe that the Communicator's red and yellow LEDs are flashing together while it initializes. The red and yellow LEDs will continue to flash until the unit has successfully communicated to all programmed receivers.
 - b. If this is the first time the Communicator has been powered up, the module will automatically request programming from Connect24.

Figure 4 PC 9155 Control Panel

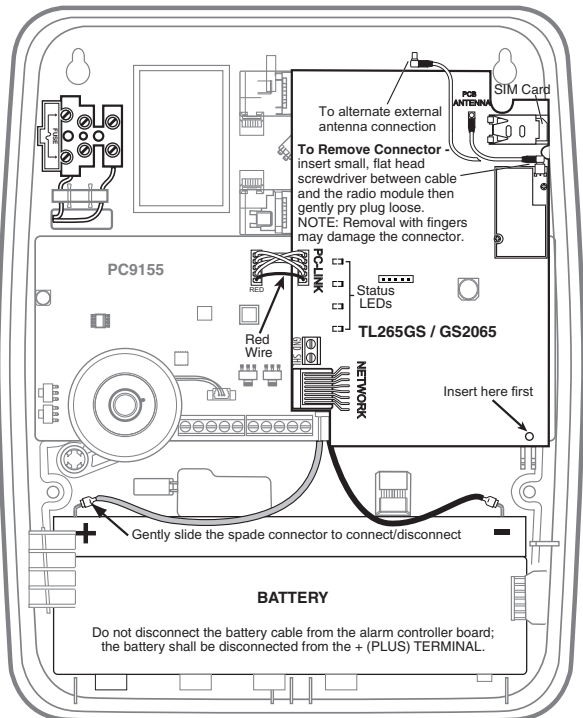

D500834

NOTE: Initialization may take several minutes to complete. The red and yellow LEDs will flash together during initialization. Do not leave the installation until the red and yellow LEDs have stopped flashing. (If only the yellow LED is flashing, there is a Communicator Trouble and the Green LEDs are not valid for the Communicator Placement Test). See Table 6 for assistance in troubleshooting Communicator Troubles.

6. Perform the Communicator Placement Test on page 8.

NOTE: The Communicator Placement Test must be successful before continuing to the next step.

7. Establishing a communication channel between the Communicator and the panel is critical to ensuring the desired operation of the two units. The following steps must be completed during the on-site installation. Program the following at the panel to ensure that the Communicator and the panel will work together as intended. Panel Sections must be programmed at the panel keypad. Enter [*][8][Installer Code][Section Number] for panel programming. Record any values that are modified from their default, in the appropriate Programming Worksheets for the Panel and Communicator.

NOTE: When programming Toggle Options, the toggle is ON when the number is displayed and OFF when the number is not displayed. (e.g., [1---5---], Toggle Options 1 and 5 are ON, all others are OFF).

8. Panel Section [167] GPRS/Ethernet Interface Communications 'Wait for ACK': Program value as: **060** (seconds).
 9. When the communicator is installed with the PC9155 panel, 4 telephone number are available to backup one another. You can set up these 4 telephone numbers to perform in one of two ways: Backup dialling or Alternate dialling.

a. **Backup dialling:** each of the 4 telephone numbers will make 5 dialling attempts in turn, before an FTC trouble is displayed on the keypad.

b. **Alternate dialling:** each telephone number makes 1 dialling attempt before moving on to the next number, cycling through each of the 4 numbers for a total of 5 times each. If all 4 numbers fail the 5 attempts,, an FTC trouble is displayed on the keypad.

10. Panel Sections [301], [302], [303], and [305] can be configured as Primary communication paths.

a. Panel Sections [302], [303], and [305] may also be configured for backup or redundant communications by using Panel Sections [383] or [351] - [376]. Refer to the PC9155 panel Installation Manual for more information.

b. If a valid phone number is programmed, communications will use Public Switched Telephone Network (PSTN). Entering a 4 digit hexadecimal value for a telephone number will change the call routing as determined by the number programmed:

DCAAF: Internal (All Receivers). Signals will be routed depending on Section [851] [006] programming.

DCBBF: Ethernet Receiver 1 (Primary). (TL260GS/TL265GS only).

DCCCF: Ethernet Receiver 2 (Backup). (TL260GS/TL265GS only).

DCDDF: GPRS Receiver 1 (Primary).

DCEEF: GPRS Receiver 2 (Backup).

NOTE: Add a single 'F' as a suffix to the number to populate the unused remainder of the 32 character field.

11. Panel Section [350]: If any of the phone numbers have been programmed as DCAA, DCBB, DCCC, DCDD, or DCEE, panel Section [350] must be set to [04] if SIA format or [03] if Contact ID format.

12. Panel Section [382]: Toggle Option [5], 'GS/IP Module Enabled', must be set to **ON**. If this option is OFF, the yellow status LED on the Communicator will indicate 'Panel Supervision Trouble' (2 flashes) and the unit can not be programmed via PC-LINK cable.

13. Panel Section [401]: Toggle Option [1] must be set to **ON** in order to perform panel DLS session through GPRS or Ethernet.

NOTE: Keep a record of the SIM card telephone number, it is required by users for SMS Command and Control functions. Due to the nature of the SIM card activation process with GSM network carriers, it can take up to 24 hours for SIM card activation to be complete.

Power Save Feature (GS2065/TL265GS only)

The GS2065/TL265GS models have a power save mode feature. If there is an AC power loss on the PC9155 control panel, the system will enter power save mode to extend battery duration. During power save mode, the Ethernet functionality is turned OFF and will only turn ON when an event needs to be transmitted, DLS session is requested via SMS, or for firmware upgrade is required.

- When in power save mode, incoming DLS connections will not be possible.
- Outgoing SMS initiated DLS sessions are possible while the unit is in power save mode.
- The Link activity LED on the NID will also be OFF when the unit is in power save mode.

Figure 5 GS2065/TL265GS Wiring Diagram

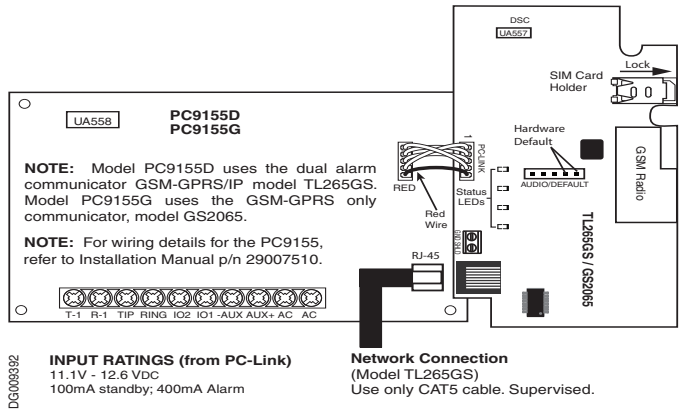

Communicator Troubles Displayed on ALEXOR PC9155 Panel

The following trouble will appear on the keypad LCD when encountered by a Communicator on the PC9155 panel. Please refer to PC9155 Installation Manual for more information.

Table 3: Communicator Troubles on a PC9155 Panel

TROUBLE CONDITION	DESCRIPTION	USER ACTION
Alternate Communicator Trouble	GSM trouble, Ethernet trouble, central station receiver trouble, supervision config for GS/IP module (if installed). Press < > to scroll through troubles.	Call for service. For Ethernet trouble check LAN connections.

COMMUNICATOR PLACEMENT TEST

1. To confirm that the panel/antenna location is suitable for radio operation, perform this Test as follows:
NOTE: You may need to relocate the panel or install an optional extension antenna during this procedure, if radio signal strength is too low.

- Confirm that the yellow LED on the Communicator is not flashing. A flashing yellow LED indicates trouble on the Communicator. (See Table 6 to troubleshoot and correct the cause of this trouble before continuing to the next step).
- Observe the strength of the radio signal on the yellow LED and the 2 green LEDs) on the Communicator board meet or exceed the minimum signal level requirement. Minimum Signal Level: The yellow LED is **OFF** and the Green LED 1  (furthest from the yellow LED) is **ON**. (i.e., not flashing) for the panel location to be acceptable. See table for Radio Signal Strength on page 10 for interpretation of receiver GSM signal strength on LEDs.

NOTE: If the required signal strength is too low with the panel in its current location, it must be relocated or an external antenna is required.

- If required, the following GSM extension antenna kits are available to the installer:
 - GS15-ANTQ - 4.57m (15') Internal Antenna Extension Kit (suitable for interior mounting only).
 - GS25-ANTQ - 7.62m (25') External Antenna Extension Kit (suitable for exterior mounting only).
 - GS50-ANTQ - 15.24m (50') External Antenna Extension Kit (suitable for exterior mounting only).Specific instructions for the installation of the extension antenna are included with the kit. Observe all the electrical safety instructions regarding the installation of the antenna. All the wiring of the equipment shall be fully compliant with the local rules and regulations.

2. If required, install the antenna extension and perform the following steps to determine the best location for placement of the antenna :

NOTE: Use steps for the Control Panel used. If you will not be installing an external antenna, go to Step 4.

PC1616/1832/1864 only

- Disconnect the white whip antenna from the cabinet.
- Attach one end of the antenna extension cable to the threaded antenna connector on the panel and the other end to the external antenna.
- Continue at Step 3.

ALEXOR PC9155 Only

- Power down the Panel and remove the front cover.
- Remove and discard the circular knockout at the top right of the panel.
- Insert a small flathead screwdriver between the antenna cable and the radio. (See Figure 4). Gently pry the plug loose from the radio and remove the other end of the antenna cable from the PCB.

NOTE: Removing the antenna cable using only your fingers may cause damage to the connector.

- Using instructions supplied with the kit, install the optional extension antenna to the Communicator.
- Attach one end of the antenna extension cable to the radio on the Communicator.
- Replace the front cover on the panel.
- Power up the panel and wait until it has initialized.

3. Move the extension antenna to various locations while observing the two Green LEDs on the panel.
a. Continue to reposition the extension antenna until you receive an acceptable (minimum one green LED ON solid) signal strength.

NOTE: Minimum strength is:  green LED 1 flashing and  yellow LED OFF. If green LED 1 is flashing, relocation should be considered.

- Mount the supplied antenna extension bracket at the location that provided the best signal strength.
4. Alternately, you can reposition the control panel to improve signal strength. Dismount the panel and move it to another location to achieve the required signal strength. If the panel is relocated to improve signal strength, mount it in the new location.

NOTE: Before leaving the premises, the installer should verify all programmed communications paths. Refer to Programming Worksheets Section [851] [901] for Toggle Option settings to send immediate test transmission to receivers.

REMOTE LABEL PROGRAMMING

Label Programming

NOTE: Programmable Labels can not be modified in Connect24, use DLS IV for label programming only, if labels need to be modified. Before initiating remote programming, record your network's Public IP Address and port for incoming DLS IV connections.

- Run the DLS IV software on your computer. DLS will connect to the unit, get the Public IP address, and make an Ethernet connection to the unit. If the connection fails, DLS will report an error and ask if you want to connect to the unit using GPRS.

NOTE: If required, download the DLS IV software from DSC:

<http://www.dsc.com/index.php?n=library#self>

- If you select the GPRS connection, DLS will request Connect24 to send an outgoing SMS message to the unit.

3. Connect24 will confirm that the account has DLS service and will provide the Public IP address and port number of the DLS server in the SMS message.
4. SMS message will establish a connection to your computer's DLS IV software (programming labels only).
5. Create an account for the Panel/Communicator, select the Communicator type (e.g., SMS - TL260GS) and enter all relevant information in **SMS** section.

NOTE: The GSM telephone number will also be required by the users, to send SMS Command and Control messages to their system.

6. Program the account information, then click **Global Download** and choose **SMS** as the **Connection Type**. Click **OK**.
7. The download path configured in Communicator Programming Section [005] Option[4] determines the GPRS or Ethernet path to be used.

COMMUNICATOR STATUS LEDS

The Communicator has 4 onboard LED indicators. These include 1 yellow trouble LED, 1 red Network Connection Status LED, and 2 green Signal Strength LEDs.

▲Yellow Trouble LED

This yellow LED will flash to indicate a trouble on the unit. The number of flashes indicates the type of trouble. See the table below for the coded flashes and the conditions which will activate the Trouble Status LED.

Table 4: Trouble Status LED

# OF FLASHES	TROUBLE	# OF FLASHES	TROUBLE
2	Panel Supervision Trouble	8	Receiver Supervision Trouble
4	SIM Lock Trouble	9	FTC Trouble
5	GSM Trouble	10	Connect 24Configuration FailureReserved
6	Ethernet Trouble	11	Remote Programming
7	Receiver Not Available Trouble	12	Module Configuration Trouble

NOTE: Only the highest priority trouble (1 Flash is highest priority) is indicated. When this trouble is restored, the next highest trouble will indicate, if present. This will continue until all Troubles have been cleared (yellow LED OFF).

The following paragraphs describe the conditions associated with the trouble indicated:

Panel Supervision Trouble (2 Flashes)

This trouble will be indicated when communication between the Communicator module and the control panel fails. If the module can not communicate with the panel (e.g., loss of power to the panel) the Communicator will send the 'Panel Absent Trouble Event' message to the central station receiver. When communication returns, a 'Panel Absent Restore Event' is sent by the Communicator to the central station receiver. The reporting codes are ET0001 for Trouble and ER0001 for Restore. The panel absent event always uses the primary receiver account code when communicating to the central station.

NOTE: The Panel Supervision Trouble/Restore is an internally generated event by the Communicator. It is the only internal event; all other events are generated by the control panel. Trouble is generated if the Communicator misses 3 Polls (PC9155) or 6 Polls (PC1864). Trouble is restored on receipt of first Poll from the panel.

SIM Lock Trouble (4 Flashes)

This trouble will signify that the SIM lock feature has been enabled and the unit has not been programmed with the correct PIN for the SIM card.

GSM Trouble (5 Flashes)

This trouble is indicated for any of the following 4 conditions:

- a. **Radio Failure:** Trouble is indicated after 8 failed attempts to communicate with the GSM radio.
- b. **SIM Failure:** Trouble is indicated after 10 failed +CPIN commands.
- c. **GSM Network Trouble:** Trouble is indicated for loss of the registration to the network provider. (3 consecutive init or refresh failures, failure to connect to an APN, failure to open a socket, total error count in cyclic command = 20, or on receiving an MSDI (1/2), (7/8/14). Trouble will clear after init and cyclic commands succeed and MIPCALL and MIPOPEN commands succeed.
- d. **Insufficient Signal Strength:** Trouble is indicated if **calculated average** signal strength is too low. (Both green LEDs OFF). Trouble will clear when the calculated average signal strength is above minimum (i.e., > CSQ 5) .

Ethernet Trouble (6 Flashes)

This trouble is indicated when Ethernet link between the transmitter and the local hub or router is absent. This trouble will also be indicated if the unit fails to get Dynamic Host Control Protocol (DHCP) settings from the DHCP server. (Not active if Ethernet Receivers are not programmed).

Receiver Not Available (7 Flashes)

This trouble is indicated if the unit is not able to successfully initialize with any of the programmed receivers. Unprogrammed receivers are excluded. This trouble is also indicated if the GPRS receiver APNs have not been programmed in Sections [205] and [215].

Receiver Supervision Trouble (8 Flashes)

This trouble is indicated when receiver supervision is enabled and communication between the Communicator module and the receiver fails. Trouble is indicated if Ethernet 1 is supervised and does not receive a heartbeat from the receiver or if GPRS is supervised and the unit does not receive an acknowledgment to 4 heartbeats sent to the receiver.

FTC Trouble (9 Flashes)

This trouble is indicated when the unit fails to communicate module events to the central station. Trouble is displayed after the unit has exhausted all communications attempts to all programmed receivers for events generated by the Communicator.

Connect24 Configuration Failure (10 Flashes)

This trouble is indicated when the unit fails to receive programming from Connect 24.

Remote Programming (11 Flashes)

This trouble is indicated during a remote firmware upgrade. Indicates that a remote firmware update is in progress over GPRS/Ethernet. Trouble will clear automatically when update completes successfully.

Module Configuration Trouble (12 Flashes)

This trouble is indicated when the System Account Code or the Receiver Account have not been programmed. Disabled receivers are excluded.

Red Network Connection Status LED

BLINKING: Indicates communications in progress.

- Once quickly for outgoing Ethernet transmission.
- Twice quickly to indicate incoming Ethernet ACK/NACK.
- Slowly for incoming or outgoing voice call.

OFF: This is the normal state of the Red Network Connection Status LED. There are no network connection issues present.

ON: There is a problem with the Ethernet or the GPRS network connection. LED will be ON if any of the following occur:

- Ethernet cable is not connected,
- DHCP configuration times out,
- Unit fails to get an IP address from the GPRS network, or
- GPRS connection has been reset.

(Green LED 1) (Green LED 2) and (Yellow LED) Signal Strength

NOTE: If the yellow LED is flashing, Signal Strength in table below is not valid.

See Table 6 for troubleshooting flashing yellow LED.

Table 5: Radio Signal Strength

SIGNAL STRENGTH	CSQ LEVEL	YELLOW LED	GREEN LED 2	GREEN LED 1	SIGNAL LEVEL	ACTION REQUIRED
No Signal	0	ON	OFF	OFF	-108.8 dBm	Check Antenna connections. Confirm GSM service is active. Relocate panel or install an external antenna.
1 Bar	1 - 4	ON	OFF	Flashing	-108 dBm ~ -103 dBm	Relocate panel or install an external antenna.
2 Bars	5 - 6	OFF	OFF	Flashing	-102 dBm ~ -99 dBm	If possible, relocate panel or install external antenna.
3 Bars	7 - 10	OFF	OFF	ON	-98 dBm to -91 dBm	Panel location has acceptable GSM signal level.
4 Bars	11-13	OFF	Flashing	ON	-90 dBm to -85 dBm	Panel location has acceptable GSM signal level.
5 Bars	14 +	OFF	ON	ON	-84 dBm and higher	Panel location has acceptable GSM signal level.

NOTE: The Communicator will indicate GSM Trouble (yellow LED = 5 flashes) if the average CSQ Level is 5 or less. The Communicator Signal Strength can be viewed in Connect24.

Network Activity LEDs (Red and Green)

- **Ethernet Activity:** The Red LED will blink quickly once for Ethernet Transmit, or twice for Ethernet Receive.
- **GPRS Activity:** The Green LED 2 will blink quickly once for GPRS Transmit, or twice for GPRS Receive.
- **SMS Activity:** The Green LED 1 will blink quickly once for SMS Transmit, or twice for SMS Receive.

COMMUNICATOR RESET / UPDATE

Factory Defaults Reset

You can reset the programming options for the Communicator to the factory settings by installing the hardware jumper. Perform the following steps to reset the Communicator:

NOTE: Two pins require a jumper in order to reset the hardware values.

1. Remove panel front cover.
2. Locate the AUDIO/DEFAULT 5 pin connector in the middle of the Communicator board. On the PC1616/1832/1864 panels pins 4 and 5 are on top. (See Figure 3). On the PC9155 panel, pins 4 and 5 are on the right. See Figure 5).
3. Apply a jumper to short the hardware default pins 4 and 5.
4. Remove all power from the panel and then apply power to the panel. Wait until the two green LEDs on the Communicator begin flashing rapidly.
5. Remove the jumper from the hardware default pins 4 and 5. (Green LEDs will stop flashing).

NOTE: Your Communicator has now been reset to the factory default values.

Firmware Update

The firmware of the device can be updated over GPRS or Ethernet (Remote or Local updating):

- When the firmware update begins, all LEDs are ON.
- During the firmware update process, the LEDs will be cycled individually in a chaser pattern.
- After a successful update, the unit will automatically restart.
- Should the update fail, all 4 LEDs will flash ON, then OFF together at 1 second intervals.

NOTE: If the firmware update fails, restart the unit. In the event of consistent update failures, contact your dealer.

APPENDIX A: COMMUNICATOR TROUBLESHOOTING

Table 6: Trouble LED indications

TROUBLE INDICATION	TROUBLE/POSSIBLE CAUSES	TROUBLE POSSIBLE SOLUTION
All 4 LEDs OFF	No Power	<ul style="list-style-type: none"> Check your power connections to the control panel and the Communicator module. Confirm PC-LINK cable is properly attached.
	Power Save Mode (GS2065/TL265GS only)	<ul style="list-style-type: none"> The control panel may be in power save mode (In Power Save mode, the green indicators still indicate incoming and outgoing communications. The yellow status light also continues to function in power save mode. Check the AC source to the control panel.
	Keypad Blanking Mode (GS2065/TL265GS only)	<ul style="list-style-type: none"> The control panel may be in keypad blanking. Press a key on a keypad to remove blanking momentarily.
Yellow LED – ON Solid	Insufficient Signal Strength	<ul style="list-style-type: none"> Ensure the antenna is securely connected to the radio. Check cable connection to radio. If a whip antenna is used ensure the antenna is securely screwed on to the antenna cable connector and internally connected to radio. Confirm that GSM network service is active in your area.
Trouble LED – 2 Flashes	Panel Supervision Trouble	<ul style="list-style-type: none"> Check Section [382]Toggle Option[5] is set to ON.(GPRS/Ethernet Module Enabled) Ensure the PC-Link cable between the control panel and Communicator is connected properly (not reversed) and is securely in place.
Yellow LED - 4 Flashes	Lockout Trouble	<ul style="list-style-type: none"> The SIM card has incorrect PIN programmed or has a PIN that the module does not recognize. Try a different SIM card.
Yellow LED – 5 Flashes	GSM Trouble	<ul style="list-style-type: none"> Confirm that GSM service is available and active in your area. Check antenna connections. Ensure there is adequate radio signal strength. (See Table 5). Ensure the SIM card is properly inserted into the SIM card holder. Ensure the SIM card has been activated. If this trouble persists, you must relocate the Communicator , or install an external antenna extension kit.
Yellow LED – 6 Flashes	Ethernet Trouble	<ul style="list-style-type: none"> Check with your ISP to confirm network service is active in your area. Ensure your Ethernet cable is securely inserted into the RJ45 jack of the Communicator and the Hub/Router/ Switch. Check the link light on the Hub is ON . If link light is OFF, try restarting the HUB. If problem persists, replace the Ethernet cable. If DHCP is used, ensure that the unit has an assigned IP address from the server. In Panel Section [851] [992] verify a valid IP address is programmed. If not contact the Network administrator.
Yellow LED – 7 Flashes	Receiver Not Available	<ul style="list-style-type: none"> Ensure that the Ethernet path has internet connectivity. Confirm that SIM does not have a custom APN. The unit will not allow connection to the internet with custom APNs. If you are using a static IP address make sure the gateway and subnet mask are entered correctly. If the network has a firewall, ensure the network has the programmed outgoing ports open (Default UDP Port 3060 and Port 3065) Ensure that all the receivers are programmed for DHCP or have the proper IP address and port number. Ensure the GPRS Receiver APNs have been programmed with the Access Point Name provided by your GSM provider.
Yellow LED – 8 Flashes	Receiver Supervision Trouble	<ul style="list-style-type: none"> This trouble is indicated when supervision is enabled and the unit is not able to successfully communicate with the receiver. If this trouble persists, contact your central station.
Yellow LED - 9 Flashes	FTC Trouble	<ul style="list-style-type: none"> The unit has exhausted all communications attempts to all programmed receiver for events generated by the Communicator. Restart the system, if trouble persists, contact your dealer.
Yellow LED – 10 Flashes	Connect 24 Configuration Failure	<ul style="list-style-type: none"> This trouble is indicated when Connect24 determines that the SIM is active but there is no programming for the unit. Ensure a profile has been programmed in Connect 24 for the SIM. You can confirm your programming by calling the Connect 24 VRU, or by logging into the Connect 24 VRU web site.
Yellow LED – 11 Flashes	Remote Programming	<ul style="list-style-type: none"> The LEDs will flash when a remote firmware upgrade is in progress over Ethernet or GPRS. The LEDs will extinguish when update is complete. The LEDs will flash to indicate a remote DLS programming session is active over Ethernet or GPRS. The LEDs will extinguish when the DLS session has been successfully terminated.
Yellow LED – 12 Flashes	Module Configuration Trouble	<ul style="list-style-type: none"> This indication appears when Section [021] System Account Code or Section [101]; [111]; [201]; and [211] Receiver Account Code have not been programmed. Ensure that a valid account code has been entered in these Sections.
All LEDs flashing together	Boot Loader Failed	<ul style="list-style-type: none"> Disconnect then reconnect power to the Communicator module.
Red and Yellow LEDs flashing at the same time	Initialization Sequence	<ul style="list-style-type: none"> The unit is still initializing please wait while the unit gets its programming from Connect 24 and establishes a connection to all programmed receivers. Note that this process may take several minutes.
Only Green LEDs flashing	Hardware Default Jumper	<ul style="list-style-type: none"> The hardware default jumper must be removed. See Figure 3 and Figure 5.

IMPORTANT - READ CAREFULLY: DSC Software purchased with or without Products and Components is Copyrighted and is purchased under the following license terms:

End User License Agreement

This End-User License Agreement (EULA) is a legal agreement between You (the company, individual or entity who acquired the SOFTWARE and any related HARDWARE) and Digital Security Controls (DSC), a division of Tyco Safety Products Canada Ltd., the manufacturer of the integrated security systems and the developer of the software and any related products or components ("HARDWARE") which you acquired.

If the DSC software product ("SOFTWARE PRODUCT" or "SOFTWARE") is intended to be accompanied by HARDWARE, and is NOT accompanied by new HARDWARE, You may not use, copy or install the SOFTWARE PRODUCT. The SOFTWARE PRODUCT includes computer software, and may include associated media, printed materials, and "online" or electronic documentation.

Any software provided along with the SOFTWARE PRODUCT that is associated with a separate EULA is licensed to You under the terms of that license agreement.

By installing, copying, downloading, storing, accessing, or otherwise using the SOFTWARE PRODUCT, You agree unconditionally to be bound by the terms of this EULA, even if this EULA is deemed to be a modification of any previous arrangement or contract. If You do not agree to the terms of this EULA, DSC is unwilling to license the SOFTWARE PRODUCT to You, and You have no right to use it.

SOFTWARE PRODUCT LICENSE

The SOFTWARE PRODUCT is protected by copyright laws and international copyright treaties, as well as other intellectual property laws and treaties. The SOFTWARE PRODUCT is licensed, not sold, under the following terms:..

1. GRANT OF LICENSE This EULA grants You the following rights:

- (a) **Software Installation and Use** - For each license You acquire, You may have only one copy of the SOFTWARE PRODUCT installed.
- (b) **Storage/Network Use** - The SOFTWARE PRODUCT may not be installed, accessed, displayed, run, shared or used concurrently on or from different computers, including a workstation, terminal or other digital electronic device ("Device"). In other words, if You have several workstations, You will have to acquire a license for each workstation where the SOFTWARE will be used.
- (c) **Backup Copy** - You may make back-up copies of the SOFTWARE PRODUCT, but You may only have one copy per license installed at any given time. You may use the back-up copy solely for archival purposes. Except as expressly provided in this EULA, You may not otherwise make copies of the SOFTWARE PRODUCT, including the printed materials accompanying the SOFTWARE.

2. DESCRIPTION OF OTHER RIGHTS AND LIMITATIONS

- (a) **Limitations on Reverse Engineering, Decompilation and Disassembly** - You may not reverse engineer, decompile, or disassemble the SOFTWARE PRODUCT, except and only to the extent that such activity is expressly permitted by applicable law notwithstanding this limitation. You may not make any changes or modifications to the Software, without the written permission of an officer of DSC. You may not remove any proprietary notices, marks or labels from the Software Product. You shall institute reasonable measures to ensure compliance with the terms and conditions of this EULA.
- (b) **Separation of Components** - The SOFTWARE PRODUCT is licensed as a single product. Its component parts may not be separated for use on more than one HARDWARE unit.
- (c) **Single INTEGRATED PRODUCT** - If You acquired this SOFTWARE with HARDWARE, then the SOFTWARE PRODUCT is licensed with the HARDWARE as a single integrated product. In this case, the SOFTWARE PRODUCT may only be used with the HARDWARE as set forth in this EULA.
- (d) **Rental** - You may not rent, lease or lend the SOFTWARE PRODUCT. You may not make it available to others or post it on a server or web site.
- (e) **Software Product Transfer** - You may transfer all of Your rights under this EULA only as part of a permanent sale or transfer of the HARDWARE, provided You retain no copies, You transfer all of the SOFTWARE PRODUCT (including all component parts, the media and printed materials, any upgrades and this EULA), and provided the recipient agrees to the terms of this EULA. If the SOFTWARE PRODUCT is an upgrade, any transfer must also include all prior versions of the SOFTWARE PRODUCT.
- (f) **Termination** - Without prejudice to any other rights, DSC may terminate this EULA if You fail to comply with the terms and conditions of this EULA. In such event, You must destroy all

copies of the SOFTWARE PRODUCT and all of its component parts.

- (g) **Trademarks** - This EULA does not grant You any rights in connection with any trademarks or service marks of DSC or its suppliers.
- 3. **COPYRIGHT** - All title and intellectual property rights in and to the SOFTWARE PRODUCT (including but not limited to any images, photographs, and text incorporated into the SOFTWARE PRODUCT), the accompanying printed materials, and any copies of the SOFTWARE PRODUCT, are owned by DSC or its suppliers. You may not copy the printed materials accompanying the SOFTWARE PRODUCT. All title and intellectual property rights in and to the content which may be accessed through use of the SOFTWARE PRODUCT are the property of the respective content owner and may be protected by applicable copyright or other intellectual property laws and treaties. This EULA grants You no rights to use such content. All rights not expressly granted under this EULA are reserved by DSC and its suppliers.
- 4. **EXPORT RESTRICTIONS** - You agree that You will not export or reexport the SOFTWARE PRODUCT to any country, person, or entity subject to Canadian export restrictions.
- 5. **CHOICE OF LAW** - This Software License Agreement is governed by the laws of the Province of Ontario, Canada.
- 6. **ARBITRATION** - All disputes arising in connection with this Agreement shall be determined by final and binding arbitration in accordance with the Arbitration Act, and the parties agree to be bound by the arbitrator's decision. The place of arbitration shall be Toronto, Canada, and the language of the arbitration shall be English.
- 7. **LIMITED WARRANTY**
 - (a) **NO WARRANTY** - DSC provides the SOFTWARE 'as is' without warranty. DSC does not warrant that the SOFTWARE will meet your requirements or that operation of the SOFTWARE will be uninterrupted or error free.
 - (b) **CHANGES IN OPERATING ENVIRONMENT** - DSC shall not be responsible for problems caused by changes in the operating characteristics of the hardware, or for problems in the interaction of the SOFTWARE with non DSC software or hardware products.
 - (c) **LIMITATION OF LIABILITY; WARRANTY REFLECTS ALLOCATION OF RISK** -In any event, if any statute implies warranties or conditions not stated in this license agreement, entire liability under any provision of this license agreement shall be limited to the greater of the amount actually paid by you to license the SOFTWARE and five Canadian dollars (CAD\$5.00), because some jurisdictions do not allow the exclusion or limitation of liability for consequential or incidental damages, the above limitation may not apply to you.
 - (d) **DISCLAIMER OF WARRANTIES** - This warranty contains the entire warranty and shall be in lieu of any and all other warranties, whether expressed or implied (including all implied warranties of merchantability or fitness for a particular purpose) and of all other obligations or liabilities on the part of DSC. DSC makes no other warranties. DSC neither assumes nor authorizes any other person purporting to act on its behalf to modify or to change this warranty, nor to assume for it any other warranty or liability concerning this SOFTWARE PRODUCT.
 - (e) **EXCLUSIVE REMEDY AND LIMITATION OF WARRANTY** - Under no circumstances shall DSC be liable for any special, incidental, consequential or indirect damages based upon breach of warranty, breach of contract, negligence, strict liability, or any other legal theory. Such damages include, but are not limited to, loss of profits, loss of the SOFTWARE or any associated equipment, cost of capital, cost of substitute or replacement equipment, facilities or services, down time, purchasers time, the claims of third parties, including customers, and injury to property.

WARNING: DSC RECOMMENDS THAT THE ENTIRE SYSTEM BE COMPLETELY TESTED ON A REGULAR BASIS. HOWEVER, DESPITE FREQUENT TESTING, AND DUE TO, BUT NOT LIMITED TO, CRIMINAL TAMPERING OR ELECTRICAL DISRUPTION, IT IS POSSIBLE FOR THIS SOFTWARE PRODUCT TO FAIL TO PERFORM AS EXPECTED.

Limited Warranty

Digital Security Controls (DSC) warrants the original purchaser that for a period of twelve (12) months from the date of purchase, the product shall be free of defects in materials and workmanship under normal use. During the warranty period, Digital Security Controls shall, at its option, repair or replace any defective product upon return of the product to its factory, at no charge for labour and materials. Any replacement and/or repaired parts are warranted for the remainder of the original warranty or ninety (90) days, whichever is longer. The original purchaser must promptly notify Digital Security Controls in writing that there is defect in material or workmanship, such written notice to be received in all events prior to expiration of the warranty period. There is absolutely no warranty on software and all software products are sold as a user license under the terms of the software license agreement included with the product. The Customer assumes all responsibility for the proper selection, installation, operation and maintenance of any products purchased from DSC. Custom products are only warranted to the extent that they do not function upon delivery. In such cases, DSC can replace or credit at its option.

International Warranty

The warranty for international customers is the same as for any customer within Canada and the United States, with the exception that Digital Security Controls shall not be responsible for any customs fees, taxes, or VAT that may be due.

Warranty Procedure

To obtain service under this warranty, please return the item(s) in question to the point of purchase. All authorized distributors and dealers have a warranty program. Anyone returning goods to Digital Security Controls must first obtain an authorization number. Digital Security Controls will not accept any shipment whatsoever for which prior authorization has not been obtained.

Conditions to Void Warranty

This warranty applies only to defects in parts and workmanship relating to normal use. It does not cover:

- damage incurred in shipping or handling;
- damage caused by disaster such as fire, flood, wind, earthquake or lightning;
- damage due to causes beyond the control of Digital Security Controls such as excessive voltage, mechanical shock or water damage;
- damage caused by unauthorized attachment, alterations, modifications, or foreign objects;
- damage caused by peripherals (unless such peripherals were supplied by Digital Security Controls);
- defects caused by failure to provide a suitable installation environment for the products;
- damage caused by use of the products for purposes other than those for which it was designed;
- damage from improper maintenance; or
- damage arising out of any other abuse, mishandling or improper application of the products.

Items Not Covered by Warranty

In addition to the items which void the Warranty, the following items shall not be covered by Warranty:

- (i) freight cost to the repair centre;
- (ii) products which are not identified with DSC's product label and lot number or serial number; or
- (iii) products disassembled or repaired in such a manner as to adversely affect performance or prevent adequate inspection or testing to verify any warranty claim.

Access cards or tags returned for replacement under warranty will be credited or replaced at DSC's option. Products not covered by this warranty, or otherwise out of warranty due to age, misuse, or damage shall be evaluated, and a repair estimate shall be provided. No repair work will be performed until a valid purchase order is received from the Customer and a Return Merchandise Authorisation number (RMA) is issued by DSC's Customer Service.

Digital Security Controls' liability for failure to repair the product under this warranty after a reasonable number of attempts will be limited to a replacement of the product, as the exclusive remedy for breach of warranty. Under no circumstances shall Digital Security Controls be liable for any special, incidental, or consequential damages based upon breach of warranty, breach of contract, negligence, strict liability, or any other legal theory. Such damages include, but are not limited to, loss of profits, loss of the product or any associated equipment, cost of capital, cost of substitute or replacement equipment, facilities or services, down time, purchaser's time, the claims of third parties, including customers, and injury to property. The laws of some jurisdictions limit or do not allow the disclaimer of consequential damages. If the laws of such a jurisdiction apply to any claim by or against DSC, the limitations and disclaimers contained here shall be to the greatest extent permitted by law. Some states do not allow the exclusion or limitation of incidental or consequential damages, so that the above may not apply to you.

Disclaimer of Warranties

This warranty contains the entire warranty and shall be in lieu of any and all other warranties, whether expressed or implied (including all implied warranties of merchantability or fitness for a particular purpose) and of all other obligations or liabilities on the part of Digital Security Controls. Digital Security Controls neither assumes responsibility for nor authorizes any other person purporting to act on its behalf to modify or to change this warranty, nor to assume for it any other warranty or liability concerning this product. This disclaimer of warranties and limited warranty are governed by the laws of the province of Ontario, Canada.

WARNING: DIGITAL SECURITY CONTROLS RECOMMENDS THAT THE ENTIRE SYSTEM BE COMPLETELY TESTED ON A REGULAR BASIS. HOWEVER, DESPITE FREQUENT TESTING, AND DUE TO, BUT NOT LIMITED TO, CRIMINAL TAMPERING OR ELECTRICAL DISRUPTION, IT IS POSSIBLE FOR THIS PRODUCT TO FAIL TO PERFORM AS EXPECTED.

Out of Warranty Repairs

Digital Security Controls will at its option repair or replace out-of-warranty products which are returned to its factory according to the following conditions. Anyone returning goods to Digital Security Controls must first obtain an authorization number. Digital Security Controls will not accept any shipment whatsoever for which prior authorization has not been obtained.

Products which Digital Security Controls determines to be repairable will be repaired and returned. A set fee which Digital Security Controls has predetermined and which may be revised from time to time, will be charged for each unit repaired.

TABLE DES MATIÈRES

Français	
Introduction	16
Montage du panneau	16
Caractéristiques	16
Caractéristiques techniques	16
Valeurs nominales	17
Compatibilité	18
Configuration du Communicator avant installation	18
Chiffrement	18
Installation du câble Ethernet (TL260GS/TL265GS seulement)	18
Insertion et dépose de la carte SIM	18
Installation du Communicator GSM/ETHERNET dans l'armoire	19
Programmation du PC1616/1832/1864	21
Programmation du PC1616/1832/1864	21
Défauts de Communicator affichés sur un panneau PC1616/1832/1864	21
Installation du GS2065/TL265GS avec le panneau PC9155	21
Fonction d'économie d'énergie (GS2065/TL265GS seulement)	23
Défauts de Communicator affichés sur un panneau ALEXOR PC9155	23
Test d'emplacement de Communicator	23
Programmation D'Etiquette à distance	24
Programmation d'étiquette	24
Témoins LED d'état du Communicator	25
Témoin LED jaune de défaut	25
Témoin LED rouge d'état de connexion réseau	26
(Témoin LED vert 1) (Témoin LED vert 2) et (Témoin LED jaune) Signal Strength (Force du signal)	26
Réinitialisation du Communicator/Mise à jour	27
Retour aux valeurs d'usine par défaut	27
Mise à jour du logiciel interne	27
Annexe A : Dépannage du Communicator	28
Contrat de licence d'utilisation	29
GARANTIE LIMITÉE	30

NOTE :

Ce document n'inclut pas la programmation du module GPRS/Ethernet (Section de panneau [851]). Consultez le document Fiches de programmation DSC – Référence 29007620R001, inclus avec le Communicator. Les instructions d'installation de ce document ne concernent que les Communicator GS2060/GS2065 et TL260GS/TL265GS.

IMPORTANT

Le Communicator GPRS/Ethernet est fixe, à fixation murale et doit être installé dans la position spécifiée dans ces instructions. Le boîtier de l'équipement doit être totalement monté et fermé, avec toutes ses vis et languettes, et fixé au mur avant utilisation. Le câblage interne doit être passé de façon à éviter :

- Toute contrainte excessive sur les fils et branchements des bornes,
- Les interférences entre les câblages de puissance limitée et de puissance non limitée,
- Le desserrage des bornes, ou
- Les dégâts à l'isolation des conducteurs.

AVERTISSEMENT : Ne jamais installer cet équipement pendant un orage avec éclairs !

L'installateur doit préciser à l'utilisateur du système chacun des points suivants :

- Ne pas tenter d'intervenir sur ce produit. L'ouverture ou la dépose des capots peut exposer l'utilisateur à des tensions dangereuses ou autres risques.
- Toute intervention doit être confiée exclusivement à du personnel d'entretien formé.
- N'utiliser que des accessoires agréés avec cet équipement.

ATTENTION à lire attentivement

Note pour les installateurs

Cette mise en garde contient des informations vitales. En tant que seul individu en contact avec les utilisateurs du système, c'est à vous qu'incombe la responsabilité d'attirer l'attention des utilisateurs du système sur chaque élément de cette mise en garde.

Pannes de Système

Ce système a été soigneusement conçu pour être aussi efficace que possible. Toutefois, dans des circonstances, où il y a feu, cambriolage ou autre genre d'urgences, il ne peut pas fournir de protection. Tout système d'alarme quel qu'il soit peut être saboté ou peut ne pas fonctionner comme prévu pour plusieurs raisons. Certaines de ces raisons sont notamment :

• Mauvaise Installation

Un système de sécurité doit être correctement installé pour fournir une protection adéquate. Chaque installation doit être évaluée par un professionnel de la sécurité pour s'assurer que tous points d'accès et aires sont couvertes. Serrures et loquets sur les fenêtres et portes doivent être bien fermés et fonctionner comme prévu. Les matériels de construction des fenêtres, portes, murs, plafonds et autres doivent assez solides pour assurer le niveau de protection attendue. Une réévaluation doit être effectuée pendant et après toute construction. Une évaluation par les sapeurs-pompiers et/ou les services de police est grandement recommandée si ce service est offert.

• Connaissances Criminelles

Ce système contient des fonctions de sécurité reconnues efficaces au moment de la fabrication. Il est possible que des personnes ayant des intentions criminelles élaborent des techniques qui réduisent l'efficacité de ces fonctions. Il est important qu'un système sécurité soit réexaminé périodiquement pour assurer que ces fonctions restent fonctionnelles et pour les actualiser ou les remplacer si elles n'assurent plus la protection attendue.

• Accès par des Intrus

Des intrus peuvent entrer par un point d'accès non protégé en contournant une unité de détection, échapper à une détection en se déplaçant dans une zone à couverture insuffisante, déconnecter une unité d'alerte, ou interférer avec le système ou empêcher son fonctionnement normal.

• Panne de Courant

Les unités de Contrôle, les détecteurs d'intrusion, les détecteurs de fumée et bien d'autres dispositifs de sécurité nécessitent une alimentation électrique pour fonctionner normalement. Si un dispositif fonctionne à partir de piles, il est possible que les piles faiblissent. Même si les piles ne sont pas faibles, elles doivent être changées, en bonne condition et installées correctement. Si un dispositif ne fonctionne que par courant électrique, toute interruption, même brève, rendra ce dispositif inopérant pendant la durée de la coupure de courant. Les coupures de courant, quelle qu'en soit la durée, sont souvent accompagnées par des fluctuations de voltage qui peuvent endommager l'équipement électronique tel qu'un système de sécurité. Après qu'une coupure de courant s'est produite, effectuez immédiatement un test complet du système pour vous assurer que le système fonctionne correctement.

• Panne de Piles Remplaçables

Les transmetteurs sans fils de ce système ont été conçus pour fournir plusieurs années d'autonomie de piles sous des conditions normales. La durée de vie de la pile dépend de l'environnement du dispositif, de utilisation et du type de pile. Les conditions ambiantes telles que l'humidité élevée, des températures très élevée ou très basses, ou de grosses différences de température peuvent réduire la durée de vie de la pile. Bien que chaque dispositif de transmission possède un dispositif de surveillance de pile faible et qu'il indique quand les piles ont besoin d'être remplacées, il peut ne pas fonctionner comme prévu. Des tests et un entretien régulier garderont le système dans de bonne condition de fonctionnement.

• Limites de fonctionnement des Dispositifs de Fréquence Radio (Sans Fils)

Les signaux peuvent ne pas atteindre le récepteur dans toutes les circonstances qui pourraient inclure objets métalliques placés sur ou à côté du chemin radio ou blocage délibéré ou autre interférence du signal radio commis par inadvertance.

• Les Utilisateurs du Système

Un utilisateur peut ne pas être en mesure de faire fonctionner un interrupteur de panique ou d'urgence à cause d'une invalidité permanente ou temporaire, d'une incapacité d'atteindre le dispositif à temps, ou d'un manque de connaissance de la bonne fonction. Il est important que tous les utilisateurs du système soient formés sur le bon fonctionnement du système d'alarme pour qu'ils sachent comment réagir quand le système indique une alarme.

• Détecteurs de Fumée

Les détecteurs de fumée qui font partie du système peuvent ne pas bien alerter les occupants d'un endroit en feu pour un certain nombre de raisons, en voici quelques une. Le détecteurs de fumée peuvent avoir été mal installés ou positionnés. La fumée

peut ne pas pouvoir atteindre le détecteurs de fumée, par exemple : un incendie dans une cheminée, murs ou toits, ou de l'autre côté de portes fermées. Les détecteurs de fumée peuvent ne pas détecter la fumée provenant d'incendies à un autre niveau de la résidence ou du bâtiment.

Tous les incendies diffèrent par la quantité de fumée produite et le taux de combustion. Les détecteurs de fumée ne peuvent pas détecter de la même manière tous les types d'incendies. Les détecteurs de fumée ne fournissent pas d'avertissement opportun d'un incendie causé par une imprudence ou un manque de sécurité tels que fumer dans le lit, explosions violentes, fuites de gaz, mauvais rangement de produits inflammables, circuits électriques surchargés, enfants jouant avec des allumettes.

Même si le détecteur de fumée fonctionne comme prévu, dans certaines circonstances il n'y a pas assez de préavis pour permettre à tous les occupants de s'enfuir à temps pour éviter blessure ou mort.

• Détecteurs de mouvement

Les détecteurs de mouvement ne peuvent détecter le mouvement que dans les zones désignées, conformément aux instructions d'installation. Ils ne peuvent pas distinguer entre intrus et occupants. Les détecteurs de mouvement ne fournissent pas de protection de zone volumétrique. Ils ont de multiples rayons de détection et les mouvements ne peuvent être détectés que dans des zones non obstruées et couvertes par ces rayons. Ils ne peuvent détecter les mouvements qui se produisent derrière les murs, plafonds, sol, portes fermées, cloisons vitrées, portes vitrées ou fenêtres. Tout type de problème qu'il soit intentionnel ou non tels camouflage, peinture ou vaporisation de matériel sur les lentilles, miroirs, fenêtres ou toute autre partie du système de détection l'empêchera de son fonctionnement normalement.

Les Détecteurs de mouvement à infra-rouge passif fonctionnent en détectant les changements de température. Cependant leur fonctionnement peut être inhibé quand la température ambiante s'approche ou dépasse la température du corps ou s'il y a des sources de chaleur intentionnelles ou non intentionnelles dans la zone de détection ou à côté de celle-ci. Quelques une de ces sources de chaleur peuvent être chauffages, radiateurs, fours, barbecues, cheminées, lumière du soleil, éclairages, etc.

• Dispositifs d'Avertissement

Les dispositifs d'avertissement tels que sirènes, cloches, klaxons ou lumières stroboscopiques n'avertissent pas les gens ou ne réveille pas quelqu'un qui dort s'il y a un mur ou une porte fermée. Si les dispositifs d'avertissement sont placés à un autre niveau de la résidence ou du local, alors il est probable que les occupants ne seront pas alertés ou réveillés. Les dispositifs d'avertissement audibles peuvent interférer avec d'autres sources de bruit tels stéréo, radios, télévisions, climatisations ou autres unités électriques, ou la circulation. Les dispositifs d'avertissement audibles, même bruyants, ne peuvent pas être entendus par une personne malentendante.

• Lignes Téléphoniques

Si les lignes téléphoniques sont utilisées pour transmettre des alarmes, elles peuvent être hors d'usage ou occupées pendant une certaine période de temps. Un intrus peut également couper la ligne téléphonique ou provoquer son dérangement par des moyens plus sophistiqués parfois difficiles à détecter.

• Insuffisance de temps

Il peut y avoir des circonstances où le système fonctionne comme prévu, mais où les occupants ne seront pas protégés à cause de leur incapacité à répondre aux avertissements dans un temps alloué. Si le système est connecté à un poste de surveillance, l'intervention peut ne pas arriver à temps pour protéger les occupants ou leurs biens.

• Panne d'un élément

Bien que tous les efforts ont été faits pour rendre le système aussi fiable que possible, le système peut mal fonctionner à cause de la panne d'un élément.

• Test Insuffisant

La plupart des problèmes qui pourraient empêcher un système d'alarme de fonctionner normalement peuvent être découverts en testant et entretenant le système régulièrement. L'ensemble du système devrait être testé hebdomadairement et immédiatement après une entrée par effraction, une tentative d'entrée par effraction, un incendie, une tempête, un tremblement de terre, un accident ou toute sorte de construction à l'intérieur des lieux. Le test doit comporter tous les dispositifs de détection, claviers, consoles, dispositifs d'indication d'alarme et tout autre dispositif de fonctionnement qui font partie du système.

• Sécurité et Assurance

Sans tenir compte de ses capacités, un système d'alarme n'est pas un substitut d'assurance sur la propriété ou d'assurance vie. Un système d'alarme n'est pas un substitut de propriétaire, locaux ou autres occupants pour agir prudemment afin d'empêcher ou de minimiser les effets nuisibles d'une situation d'urgence.

INTRODUCTION

GS2060/GS2065: Communicator d'alarme sans fil GPRS/GSM (General Packet Radio Service/Global System for Mobile) envoyant les communications d'alarme aux récepteurs de station centrale Sur-Gard SystemI, II et III (SG-DRL3IP) par un réseau cellulaire numérique GPRS/GSM.

TL260GS/TL265GS: Communicator d'alarme par réseau double GSM/Ethernet envoyant les communications d'alarme aux récepteur de station centrale Sur-Gard SystemI et III par Ethernet/Internet ou par réseau cellulaire numérique GPRS/GSM.

Le Communicator peut être utilisé comme Communicator primaire ou de secours. Le Communicator assure la transmission par IP (Internet Protocol) des événements de panneau et internes sur Ethernet/Internet et/ou GSM/GPRS.

Les performances GPRS/GSM des GS2060/GS2065/TL260GS/TL265GS Communicator dépendent largement de la couverture du réseau GSM. Le montage à l'emplacement définitif ne doit pas se faire sans effectuer le Test d'emplacement de Communicator en page 23 pour déterminer le meilleur emplacement de réception radio (minimum un témoin LED vert allumé). Des kits d'antenne en option sont disponibles auprès de DSC à l'adresse : <http://www.DSC.com>.

NOTE: Avant l'installation du Communicator, vérifiez auprès de votre opérateur qu'un réseau GPRS/RADIO est disponible et actif dans la zone où le Communicator sera installé et que la force du signal radio est suffisante.

Montage du panneau

Les Communicator suivants sont compatibles avec les panneaux de contrôle PC1616/PC1832/PC1864 :

• **GS2060** (GPRS/GSM seulement) • **TL260GS** (Ethernet/Internet + GPRS/GSM par réseau double)

Les modèles Communicator suivants sont compatibles avec le panneau de contrôle PC9155 :

• **GS2065** (GPRS/GSM seulement) • **TL265GS** (Ethernet/Internet + GPRS/GSM par réseau double).

Caractéristiques

- Activation, initialisation et programmation à distance par Connect24.
- Affichage de la force du signal et de défaut.
- Carte SIM incluse avec le Communicator.
- Battements de cœur de supervision par GPRS/GSM et Ethernet/Internet
- Chiffrement AES 128 bits par GPRS/GSM et Ethernet/Internet (certificat de validation NIST No 995)
- Communication d'alarme GPRS/GSM de secours ou principale.
- Communication d'alarme totalement redondante par réseau double Ethernet/Internet et GPRS/GSM (TL260GS/TL265GS seulement).
- Connexion PC-LINK.
- Étiquettes programmables (synchronisation automatique des étiquettes de zone et de partition avec les panneaux 9155 v1.1+ seulement).
- Fonctionnement quadribande : 850 MHz, 900 MHz, 1800 MHz et 1900 MHz.
- Format SIA (Contact ID GS2065/TL265GS V1.1 seulement).
- Possibilité de téléchargement/envoi au panneau distant par GPRS/GSM et Ethernet/Internet.
- Réseau local ou étendu Ethernet 10/100 BaseT (TL260GS/TL265GS seulement).
- Routage d'appel intégré.
- Signalisation complète d'événement.
- Transmission de test périodique individuel par Ethernet et/ou GPRS.

Caractéristiques techniques

La tension d'entrée du GS2060/GS2065/TL260GS/TL265GS Communicator peut être fournie par le panneau de contrôle homologué UL/ULC ou par une alimentation externe homologuée UL/ULC adaptée à l'application (source extérieure limitée en puissance).

L'alimentation doit être de classe II, de puissance limitée.

Exigences d'installation UL/ULC

NOTE: Pour les équipements utilisés dans les locaux protégés et destinés à faciliter les communications IP (concentrateurs, routeurs, NID, modems câble/DSL), une sauvegarde d'alimentation 24 heures est obligatoire. Quand ce n'est pas possible, un canal de communication secondaire (de secours) est obligatoire. La programmation DNS (Domain Name Service) n'est pas autorisée.

Notes pour l'utilisation de réseaux privés, d'entreprise et à haut débit :

Des stratégies d'accès au réseau et au domaine doivent être mises en place pour interdire l'accès non autorisé au réseau, ainsi que les attaques d'usurpation d'identité ou de déni de service. Sélectionnez un fournisseur d'accès Internet assurant la redondance de ses serveurs/systèmes, alimentations de secours, routeurs avec pare-feu activés et méthodes d'identification et de protection contre les attaques de déni de service (par exemple par usurpation).

Notes pour l'utilisation de réseaux de données publics commutés et sans fil:

Les canaux de communication doivent être mis en place de façon que le transmetteur limite tout accès non autorisé, qui pourrait sinon mettre la sécurité en péril. Les transmetteurs doivent être situés dans des zones sécurisées.

- Pour les applications d'alarme incendie et antivol résidentielles UL, le GS2060/GS2065/TL260GS/TL265GS peut être utilisé comme canal de communication principal par GSM ou Ethernet ou comme secours en association avec le transmetteur DACT (Digital Alarm Communicator Transmitter). Une transmission de test toutes les 24 heures doit être activée sur chaque canal.
- Pour les applications d'incendie et antivol commerciales ULC le GS2060/TL260GS peut être utilisé comme module de communication passif avec les niveaux de sécurité suivants :
 - P1 (chaque canal GSM ou Ethernet est indépendant),
 - P2 (GSM et Ethernet en configuration de secours, section de panneau [851][005] option [5] OFF),
 - P3 (GSM et Ethernet en configuration redondante, section de panneau [851][005] option [5] ON).
- Le module peut aussi être utilisé comme système de communication actif avec les niveaux de sécurité A1-A4 (chaque canal GSM ou Ethernet indépendant ou ensemble en configuration de secours/redondante). Pour les systèmes de sécurité de ligne actifs, le chiffrement AES128 bits doit être activé sur le récepteur de la station de surveillance et l'intervalle de battement de cœur de supervision doit être réglé à 90 secondes (section de panneau [851][004] = 005A/90). La fenêtre de supervision sur le récepteur de SRC doit être programmée à au maximum 00B4/180 secondes.
- Pour les applications résidentielles UL d'incendie et de vol, le GS2060/GS2065/TL260GS/TL265GS peut être utilisé comme canal de communication principal par GSM ou Ethernet, ou en secours en association avec le DACT (test de transmission tous les 30 jours obligatoire sur chaque canal).
- Pour les applications antivol commerciales UL, le module TL260GS/TL265GS peut être utilisé comme signal de communication de ligne de signalisation double (canaux GSM et Ethernet utilisés en configuration redondante), avec sécurité de ligne standard et sécurité de ligne chiffrée.
- Le battement de cœur de supervision doit être activé (section de panneau [851] option [005] Toggle Option [1] (Ethernet) et/ou Toggle Option [2] (GSM) doit être ON, Toggle Option [3] (Type de supervision) doit être ON et l'intervalle de battement de cœur de supervision doit être réglé à 0087/135 secondes Option [004] = 0087. La fenêtre de supervision sur la station de supervision doit être au maximum 00C8/200 secondes. Pour les systèmes de sécurité en ligne chiffrés, le chiffrement AES128 doit être activé sur le récepteur de la station de surveillance.
- Pour les installations antivol commerciales UL, les GS2060/GS2065 sont homologués comme moyen de communication principal (unique) (le battement de cœur doit être activé) ou pour utilisation complémentaire (secours) en association avec une ligne téléphonique commutée (composeur). Quand la transmission de battement de cœur sur le réseau Ethernet ou GSM-GPRS est activée, l'utilisation du TL260GS ou TL265GS avec une unité de commande compatible homologuée pour une sécurité de ligne standard/chiffrée peut assurer la sécurité de la ligne pour le système d'alarme sur la ligne principale.
- Le TL260GS ou TL265GS convient aussi pour utilisation avec une unité de contrôle compatible prévue pour la transmission de sécurité sur ligne double en association avec un transmetteur DACT (Digital Alarm Communicator Transmitter) ou un transmetteur téléphonique PSDN (Public Switched Data Network), où le PSDN assure la sécurité de la ligne et est la ligne principale. Dans ce mode, les signaux d'alarme doivent être envoyés simultanément sur les deux méthodes de communication.

Valeurs nominales

Tableau 1 : Valeurs nominales du Communicator

MODÈLE	GS2060 GPRS/GSM SEULEMENT	TL260GS ETHERNET ET GPRS	GS2065 GPRS/GSM SEULEMENT	TL265GS ETHERNET ET GPRS
VALEURS NOMINALES D'ALIMENTATION				
Tension d'entrée	11,1~12,6 VDC:La sortie sonnerie du panneau sera réduite : 700 mA – (mA Communicator) = sortie sonnerie réduite.		11,1 ~ 12,6 VCC (Depuis le connecteur PC-Link)	
CONSOMMATION DE COURANT				
Courant de veille	65 mA sous 12V	100 mA sous 12V	65 mA sous 12V	100 mA sous 12V
Courant d'alarme (émission)	400 mA sous 12V en émission			
Fréquence de fonctionnement	Quadribande 850 MHz, 900 MHz, 1800 MHz, 1900 MHz			
Gain d'antenne typique	2 dbi			
CARACTÉRISTIQUES D'ENVIRONNEMENT				
Température d'utilisation	0 °C - 49 °C (32 °F - 120 °F)			
Humidité	5 % à 93 % humidité relative, sans condensation			
CARACTÉRISTIQUES MÉCANIQUES				
Dimensions de la carte (mm)	100 × 150 × 15	100 × 150 × 18	100 × 150 × 15	100 × 150 × 18
Poids (grammes)	310 (avec support de fixation)	320 (avec support de fixation)	68	78

Compatibilité

Tableau 2 : Récepteurs, panneaux de contrôle et armoires compatibles

COMMUNICATOR	RÉCEPTEUR/PANNEAU	DESCRIPTION
GS2060/TL260GS GS2065/TL265GS	Récepteur	<ul style="list-style-type: none">• Récepteur Sur-Gard System I, v1.1+• Récepteur Sur-Gard System II, v2.0+• Sur-Gard SG-DRL3-IP, version 2.2+ (pour le récepteur Sur-Gard System III)
GS2060/TL260GS	Panneau de contrôle et armoires	<ul style="list-style-type: none">• Power Series PC1864, v4.1+• Power Series PC1832, v4.1+• Power Series PC1616, v4.1+• Armoires : PC5003C/PC4050C
GS2065/TL265GS	Panneau de contrôle	<ul style="list-style-type: none">• ALEXOR PC9155 v1.1+

Les produits ou composants de produits assurant les fonctions de communication ne respectent que les exigences applicables aux équipements de communication spécifiés dans les documents UL60950 ou CAN/CSA-C22.2 No. 950-1, Information Technology Equipment - Safety - Part 1: General Requirements (Équipement informatique - Sécurité - Partie 1: Exigences générales). Quand des interfaces réseau telles que mentionnées ci-dessous sont internes à l'appareil de contrôle ou au récepteur, la conformité à la norme CAN/CSA-C22.2 No 950-1 est adéquate. Ces composants sont mais sans limitation concentrateurs ; routeurs ; appareils d'interface réseau; prestataires de service de communication tiers; modems DSL (Digital subscriber line) et modems câbles.

CONFIGURATION DU COMMUNICATOR AVANT INSTALLATION

Ce Communicator GSM/Ethernet est fixe et doit être installé exclusivement par du personnel spécialisé. (Personnel spécialisé s'entend d'une personne disposant de l'expérience et de la formation technique nécessaires pour connaître les dangers auxquels elle peut être exposée dans l'accomplissement d'une tâche ainsi que des mesures à prendre pour réduire les risques vis-à-vis d'elle-même ou des autres personnes). Le Communicator ne doit être installé et utilisé que dans un environnement à un degré de pollution maximal 2, des surtensions de catégorie II, à l'intérieur et en zone non dangereuse. Ce manuel doit être utilisé avec le manuel d'installation du panneau de contrôle d'alarme connecté au Communicator GSM/Ethernet. Toutes les instructions spécifiées dans le manuel du panneau doivent être respectées.

Toutes les règles locales imposées par les codes électriques locaux doivent être suivies et respectées pendant l'installation.

Chiffrement

Le Communicator utilise le chiffrement AES 128 bits. Le chiffrement ne peut être activé que depuis le récepteur de la station de surveillance. Chaque récepteur peut activer ou désactiver indépendamment le chiffrement. Quand le chiffrement est activé, la station centrale configure l'appareil pour chiffrer les communications vers ce récepteur lors de la prochaine communication du module transmetteur avec ce récepteur.

NOTE : Les paquets ne commenceront d'être chiffrés qu'après l'envoi du prochain événement à ce récepteur, ou en cas de redémarrage de l'appareil.

Installation du câble Ethernet (TL260GS/TL265GS seulement)

Un câble Ethernet Catégorie 5 (CAT 5) doit être tiré d'une source disposant d'une connectivité Ethernet/Internet jusqu'au module Communicator, dans l'armoire du panneau de contrôle. Le côté Communicator du câble doit être équipé d'une fiche RJ45, à connecter à la prise RJ45 du Communicator. Toutes les exigences d'installation d'un câble Ethernet CAT5 doivent être respectées pour un bon fonctionnement du Communicator, notamment mais sans limitation :

- Ne PAS dénuder la gaine du câble plus que nécessaire pour une bonne terminaison.
- Ne PAS pincer ni nouer le câble.
- Ne PAS écraser le câble avec les colliers à câble.
- Ne PAS détorsader les paires CAT5 de plus de 1,2 cm (½").
- Ne PAS épisser le câble.
- Ne PAS courber le câble à angles droits ni toute autre courbure brusque.

NOTE : La spécification CAT5 impose que les rayons de courbure du câble soient d'au minimum 5 cm (2"). Ne PAS dépasser la longueur maximale de 15 cm (6") du centre de la ferrite au connecteur réseau T-Link. La longueur maximale de câble CAT 5 est de 100 m (328 pi).

Insertion et dépose de la carte SIM

1. Si le Communicator est déjà installé dans une armoire de panneau de contrôle, déposez le capot avant du panneau de contrôle pour accéder au support de carte SIM.
2. Coupez l'alimentation du panneau et débranchez les raccordements de batterie de secours.
3. Sur le porte-carte SIM, appuyez doucement pour faire glisser le capot vers l'antenne du circuit imprimé, comme indiqué par la flèche sur le porte-carte SIM, pour l'ouvrir. Ceci déverrouille le porte-carte SIM du côté le plus proche du bord de la carte de circuit imprimé du Communicator.
4. Soulevez le porte-carte SIM du côté opposé à la charnière.
5. Insérez ou retirez la carte SIM, en notant l'orientation des encoches sur la carte SIM et sur le porte-carte SIM.
6. Pour insérer une carte SIM, prenez garde à l'orientation correcte et poussez doucement le porte-carte SIM pour le faire glisser comme indiqué par la flèche sur le porte-carte SIM, jusqu'au verrouillage. Voir Figure 2 et Figure 5.

Rebranchez la batterie de secours, rétablissez l'alimentation du panneau et replacez le capot du panneau.

Activation du compte Connect24 et de la carte SIM (avant l'installation)

L'installation du Communicator impose l'activation avec Connect24 avant tout fonctionnement. Les formulaires d'inscription du concessionnaire et informations supplémentaires sur le répondeur vocal VRU (Voice Response Unit) Connect24 et l'interface utilisateur web se trouvent à l'adresse <http://www.connect24.com> ou aux numéros de téléphone suivants : ETATS-UNIS 1-888-251-7458 CANADA 1-888-955-5583

IMPORTANT: Avant l'installation d'un GS2060/GS2065/TL260GS/TL265GS Communicator, prenez contact avec votre station de surveillance pour savoir s'il s'agit d'un revendeur principal ou consultez <http://www.connect24.com> pour devenir revendeur agréé. Dans les deux cas, vous recevrez un numéro de profil, un numéro d'identifiant d'installateur et un mot de passe d'installateur.

Effectuez les opérations suivantes avant l'installation :

1. Récupérez le compte d'installateur et le mot de passe auprès du revendeur principal ou directement auprès de Connect24.
2. Pointez votre navigateur sur le site web de Connect24 à l'adresse <http://www.connect24.com>.
3. Ouvrez une session sur le site web Connect24 avec le compte d'installateur et son mot de passe.
4. Procédez comme suit dans une session Connect24 pour activer la carte SIM et initialiser la programmation :
 - a. Passez à la section **Initialisation d'un compte**.
 - b. Sélectionnez **Profil** (informations fournies par le revendeur principal ou par Connect24).
 - c. Sélectionnez Module de **produit**.
 - d. Entrez le numéro de carte SIM.
 - e. Cliquez sur **Suivant** puis entrez toutes les informations nécessaires.
 - f. Vérifiez que toutes les informations sont entrées correctement avant l'envoi.
5. Répétez l'étape 4 pour programmer une autre carte SIM (p. ex. Abonné), ou fermez la session Connect24.
6. Quand vous serez sur le site physique d'installation pour installer le Communicator dans le panneau de contrôle, le Communicator téléchargera automatiquement sa programmation auprès de Connect24 dès qu'il sera connecté et initialisé.

NOTE: Après l'installation initiale, vous pourrez ouvrir une session sur le site web Connect24 à tout moment pour reconfigurer à distance le Communicator à l'aide du compte créé pour cette installation. Plus d'informations, consultez le site web Connect24.

INSTALLATION DU COMMUNICATOR GSM/ETHERNET DANS L'ARMOIRE

Avant de quitter le site d'installation, l'équipement doit être connecté par un appareil NID (Network Interface Device) HOMOLOGUÉ (acceptable pour les autorités locales) (par exemple pour les installations UL, un NID listé U60950). Tous les câblages doivent être effectués en respectant les codes électriques locaux.

Installation du Communicator GS2060/TL260GS avec le panneau PC1616/1832/1864

NOTE : Avant d'installer le GS2060/TL260GS ou d'insérer/déposer la carte SIM, vérifiez que l'alimentation est coupée.

1. Pour assembler le support de montage, procédez comme suit (voir **Figure 1**).
 - a. Sortez les 4 entretoises en plastique blanc du sachet fourni avec le kit Communicator.
 - b. Insérez les 4 entretoises par l'arrière du support de montage fourni, dans les trous à chaque coin. (La languette de montage de l'antenne doit être du côté opposé à vous).
 - c. Posez le support sur une surface plane et robuste. Maintenez le Communicator face vers le haut et orientez les 4 trous du Communicator par rapport aux 4 entretoises qui dépassent du support. Appuyez fermement et régulièrement le Communicator sur les entretoises pour le fixer sur la patte.
 - d. Déposez le capot avant du panneau d'alarme.
 - e. Déposez et mettez au rebut la découpe circulaire défonçable en haut à droite du panneau. (Ce trou sera utilisé pour la connexion de l'antenne radio fournie).

Figure 1 Support de montage de Communicator

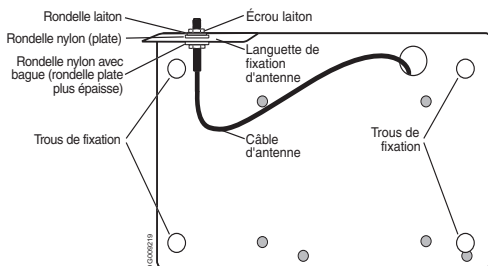

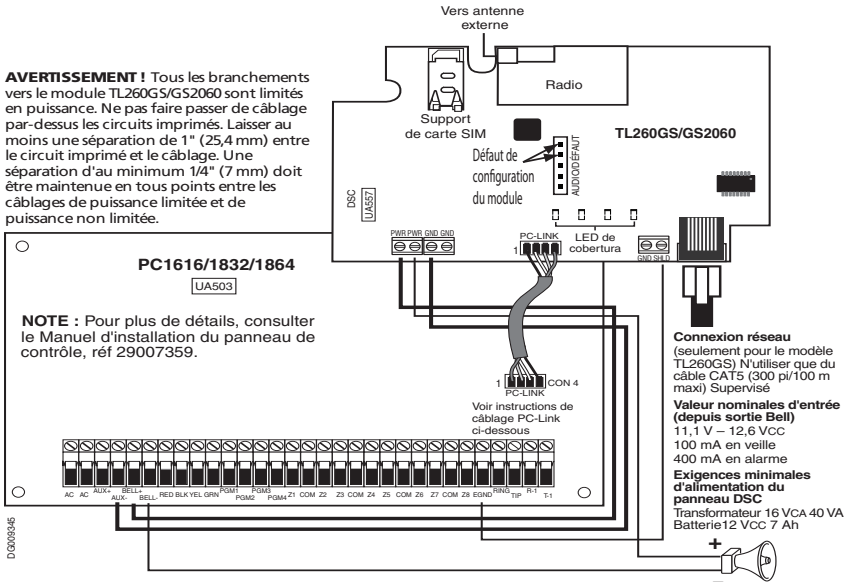

- f. Branchez le câble d'antenne de 12,7 cm (5") fourni à la radio, en faisant passer le connecteur par le trou à l'arrière du support de montage jusqu'à la carte du Communicator. Poussez fermement le connecteur d'antenne dans la prise de la radio GSM (voir Figure 2).
 - g. Placez la rondelle en nylon avec bague (rondelle plate épaisse) sur la partie filetée du câble d'antenne. Insérez la partie filetée par le trou défonçable de support d'antenne. Placez la deuxième rondelle en nylon (plate), puis la rondelle et l'écrou en laiton, sur la partie filetée du câble, à l'extérieur du panneau. Serrez l'ensemble à la main seulement. Ne serrez pas excessivement l'ensemble.
2. Pour installer le module Communicator dans le panneau. (Voir Figure 2).
 - a. Reliez une extrémité du câble PC-LINK à la fiche PC-LINK du panneau (le fil rouge va sur la broche 1 de la fiche PC-LINK du panneau).

NOTE : Notez que sur le panneau le fil noir est à droite, c'est l'inverse sur le Communicator. Voir Figure 2.
 - b. Insérez le Communicator assemblé dans l'armoire du panneau.

NOTE : Assurez-vous que le point de branchement fileté de l'antenne est visible par le trou défonçable du panneau.
 - c. Positionnez le trou de vis dans la paroi droite du panneau. Voir Figure 3 (i). Alignez le Communicator assemblé avec la paroi latérale du panneau et à l'aide de la vis fournie, fixez la patte de montage sur le panneau.
 - d. Reliez l'antenne fouet blanche quadribande fournie au point de branchement fileté de l'antenne en haut du panneau.
 3. Câblez le Communicator sur le panneau, et effectuez les opérations suivantes (voir Figure 2).
 - a. Débranchez les raccordements d'alimentation secteur et de batterie du panneau.
 - b. Reliez un fil de la borne gauche **PWR** du Communicator à la borne **BELL+** du panneau.

NOTE : Pour les applications de surveillance incendie commerciales ULC, ne PAS brancher d'appareil sur la borne Bell+ autre que le GS2060/TL260GS.
 - c. Reliez un fil de la borne **GND** du Communicator à la borne **AUX** – du panneau.
 - d. Reliez un fil de la borne **SHLD** du Communicator à la borne **EGND** du panneau. (Terre de protection).
 - e. En cas d'utilisation d'une sonnerie/sirène, reliez un fil de la borne **PWR** droite du Communicator à la borne positive (+) de la sonnerie/sirène. (Voir Figure 2).
 - f. En cas d'utilisation d'une sonnerie/sirène, reliez la borne **BELL –** du panneau à la borne négative (–) de la sonnerie/sirène.

NOTE : En l'absence de sonnerie/sirène, installez la résistance de 1 K Ω ½ W 5 % (marron, noir, rouge, or) (fournie avec le panneau) entre les bornes Bell + et Bell – du panneau, puis ne reliez que la borne BELL + à la borne PWR du Communicator.
 - g. Vérifiez que la carte SIM est insérée et verrouillée. (Voir Insertion et dépose de la carte SIM en page 18).

Figure 3 Panneau de contrôle PC1616/1832/1864

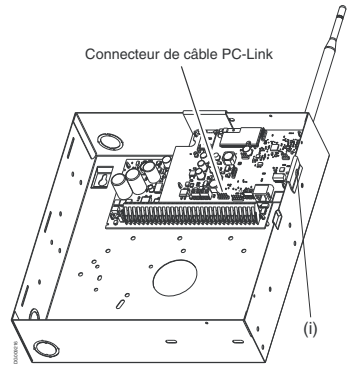

h. Insérez le connecteur PC-LINK dans la prise PC-LINK du Communicator. (Fil noir sur la broche 1 du Communicator).

i. Faites passer le câble Ethernet CAT 5 par l'arrière de l'armoire et branchez-le sur la prise RJ45 du Communicator.

NOTE : Avant de quitter les locaux, les lignes de communication Ethernet doivent être connectées à un NID (appareil d'interface réseau) homologué (acceptable pour les autorités locales), (installations UL, NID listé UL 6095, pour les installations ULC NID certifiées CAN/CSA C22.2. No. 60950-1)

4. Effectuez les opérations suivantes pour la mise en route initiale du panneau après installation du Communicator :

a. Rebranchez l'alimentation secteur et la batterie au panneau. (Le Communicator et le panneau démarrent ensemble).

b. Vérifiez que les témoins LED rouge et jaune du Communicator clignotent ensemble pendant l'initialisation. Les témoins LED rouge et jaune doivent continuer à clignoter jusqu'à ce que l'appareil ait communiqué correctement avec tous les récepteurs programmés. S'il s'agit du premier démarrage du transmetteur, le module demande la programmation auprès de Connect24.

c. Sur le clavier, entrez [*][8][Code installateur] [382] et vérifiez que Toggle Option [5] est bien **ON** (module GPRS/Ethernet activé).

NOTE : L'initialisation peut prendre plusieurs minutes. Les témoins LED rouge et jaune doivent clignoter ensemble pendant l'initialisation. Ne quittez pas l'installation tant que les témoins LED rouge et jaune n'ont pas cessé de clignoter. (Si seul le témoin LED jaune clignote, c'est qu'il y a un problème sur le Communicator et les témoins LED verts ne sont pas valides pour le test d'emplacement du Communicator). Corrigez le problème avant de poursuivre. (Voir Tableau 7 pour une aide au dépannage).

5. Effectuez le Test d'emplacement de Communicator en page 23.

Programmation du PC1616/1832/1864

Procédez comme suit pour vous assurer que le Communicator et le panneau fonctionnent ensemble comme prévu.

Ces sections doivent être programmées par le clavier du panneau. Entrez [*][8][Code installateur][Numéro de section]. Notez les valeurs modifiées par rapport à leurs valeurs par défaut, dans les Fiches appropriées pour le panneau ou le Communicator.

NOTE : La bascule est activée quand le numéro est affiché. La bascule est désactivée quand le numéro n'est pas affiché. (par exemple, [1----5---], les options de bascule 1 et 5 sont ON, toutes les autres sont OFF). Appuyez sur le nombre au clavier pour basculer ON/OFF.

1. Dans la Section [167], programmez **060** (secondes).

2. Dans les Sections [301], [302] et [303], programmez le numéro de téléphone de la station centrale à utiliser pour le Communicator GPRS/Ethernet. Les entrées valables sont :

a. Un numéro de téléphone valable; les signaux seront transmis à la station centrale par le réseau RTC (réseau téléphonique commuté).

b. **DCAA** (Récepteur 0) ; les signaux seront routés vers les récepteurs GPRS/Ethernet 1 – 4 selon la programmation de la Section [006].

c. La section [301] définit le réseau de communication principal, et peut être configurée comme routage RTC ou Communicator. La Section de panneau [302] est redondante, et la Section [303] est le numéro de téléphone de secours pour la Section [301].

NOTE : Le chiffre de tête « D » du numéro de téléphone (détection de tonalité de numérotation) est préprogrammé.

3. Dans la Section [350], programmez le format de communication sous forme Contact ID (03) ou SIA FSK (04).

NOTE : Si un des numéros de téléphone du panneau doit être en DCAA, cette section doit être à [04].

4. Dans les Sections [351] – [376], programmez les options de sens d'appel du Communicator. Consultez le Manuel d'installation du panneau pour le détail des options.

5. Dans la Section [382], assurez-vous que Toggle Option [5], « module GPRS/Ethernet activé » est **ON**. Si cette option est OFF, le témoin LED jaune d'état indique « Problème de supervision de panneau » (2 éclairs) et il est impossible de programmer l'appareil par le câble PC-LINK.

6. Dans la Section [401] passez Toggle Option [1] « Downloading Answer Enable » à **ON** pour pouvoir effectuer la session de panneau DLS par GPRS ou Ethernet.

NOTE : Avant de quitter les lieux, l'installateur doit vérifier tous les réseaux de communication programmés. Consultez la section Fiches de programmation [901] pour envoyer une transmission de test immédiate.

Défauts de Communicator affichés sur un panneau PC1616/1832/1864

Le défaut système général est le seul défaut qui peut apparaître sur le clavier LCD lorsqu'un Communicator le subit sur le panneau PC1616/1832/1864. Pour plus d'informations sur le défaut sur le module Communicator, consultez le tampon d'événements du panneau. L'entrée de journal affiche Défaut ou Retour pour chaque événement.

- **Défaut/Retour du réseau T-Link** : Cette entrée de journal survient dans les conditions de défaut suivantes : Défaut verrouillage de carte SIM, Défaut GSM, Défaut Ethernet ou Défaut de configuration Connect 24.
- **Défaut/Retour de récepteur T-Link** : Cette entrée de journal survient dans les conditions de défaut suivantes : Défaut récepteur non disponible, Défaut de supervision de récepteur ou Défaut FTC.
- **Défaut/Retour de communication T-Link** : Cette entrée de journal survient quand le panneau perd ses communications avec le Communicator.

Installation du GS2065/TL265GS avec le panneau PC9155.

NOTE : Le Communicator GS2065 s'utilise dans le panneau : 9155G et le Communicator TL265GS s'utilise dans le panneau : PC9155D.

1. Déposez le capot avant du panneau et coupez l'alimentation secteur et batterie (déposez le connecteur + (rouge) de la batterie).

2. Tenez le module Communicator connecteur RJ45 en bas à gauche. Basculez légèrement le module vers le bas à droite et alignez le trou avec la languette en bas à droite et les inserts du côté droit du panneau.

Appuyez doucement le Communicator dans les inserts droits, puis appuyez vers le bas à gauche pour le verrouiller en position. (Voir **Figure 4**).

3. Branchez le connecteur PC-LINK. Fil rouge sur la broche 5 du panneau et du communicateur. (Voir **Figure 5**).
4. Branchez la fiche du câble Ethernet sur le connecteur RJ45 du Communicator. En cas d'utilisation d'un câble blindé CAT5, il est possible de placer un cavalier entre les raccordements **GND** et **SHLD** du bornier à 2 bornes du Communicator (à gauche de la prise RJ45) pour réduire le bruit.
NOTE : Ne reliez pas ce cavalier si l'écran du câble Ethernet est mis à la terre par l'équipement de l'autre côté. Ne faites pas passer de câblage système près de l'antenne du circuit imprimé.
5. Rebranchez l'alimentation secteur et le connecteur + de la batterie au panneau. (Le Communicator et le panneau démarrent ensemble).
 - a. Vérifiez que les témoins LED rouge et jaune du Communicator clignotent ensemble pendant l'initialisation. Les témoins LED rouge et jaune doivent continuer à clignoter jusqu'à ce que l'appareil ait communiqué correctement avec tous les récepteurs programmés.
 - b. S'il s'agit du premier démarrage du transmetteur, le module demande la programmation auprès de Connect24.

NOTE: L'initialisation peut prendre plusieurs minutes. Les témoins LED rouge et jaune doivent clignoter ensemble pendant l'initialisation. Ne quittez pas l'installation tant que les témoins LED rouge et jaune n'ont pas cessé de clignoter. (Si seul le témoin LED jaune clignote, c'est qu'il y a un problème sur le Communicator et les témoins LED verts ne sont pas valides pour le test d'emplacement du Communicator). Voir Tableau 7 pour de l'aide au dépannage des défauts du Communicator.

6. Effectuez le Test d'emplacement de Communicator en page 23.
7. L'établissement d'une voie de communication entre le Communicator et le panneau est critique pour assurer le fonctionnement voulu des deux appareils. Les opérations suivantes doivent être achevées lors de l'installation sur site. Programmez ce qui suit sur le panneau pour vous assurer que le Communicator et le panneau fonctionnent comme attendu. Les sections de panneau doivent être programmées par le clavier du panneau. Entrez **[*][8][Code installateur][Numéro de section]** pour la programmation du panneau. Notez les valeurs modifiées par rapport à leurs valeurs par défaut, dans les Fiches de programmation appropriées pour le panneau et du Communicator.

NOTE : Pour la programmation des Toggle Options, la bascule est ON quand le numéro est affiché et OFF s'il n'est pas affiché.

(par exemple, [1---5---], les options de bascule 1 et 5 sont ON, toutes les autres sont OFF).

8. Section de panneau [167] GPRS/Ethernet Interface Communications Wait for ACK : Programmez la valeur : **060** (secondes).
9. Quand le communicateur est installé avec le panneau PC9155, 4 numéros de téléphone sont disponibles comme secours l'un de l'autre. Vous pouvez configurer ces 4 numéros de téléphone de deux façons :
Numérotation de secours ou
Numérotation alternée.

Figure 4 Panneau de contrôle PC 9155

- a. Numérotation de secours : chacun des 4 numéros de téléphone fera l'objet de 5 tentatives de numérotation tour à tour, avant de générer sur le clavier un défaut FTC (Failure to Communicate = Echec de communication).
 - b. Numérotation alternée : chaque numéro de téléphone fera l'objet d'une tentative de numérotation avant de passer au numéro suivant, pour parcourir les 4 numéros au total 5 fois chacun. Si tous les numéros échouent après 5 tentatives, un défaut FTC apparaît sur le clavier.
10. Les sections de panneau [301], [302], [303] et [305] peuvent être configurées comme réseaux de communication principaux.
 - a. Les sections de panneau [302], [303] et [305] peuvent aussi être configurées pour les communications de secours ou redondantes à l'aide des sections de panneau [383] ou [351] – [376]. Consultez le manuel d'installation du panneau PC9155 pour plus d'informations.
 - b. Si un numéro de téléphone valable est programmé, les communications utilisent le réseau RTC (réseau téléphonique commuté). La saisie d'une valeur hexadécimale sur 4 chiffres pour un numéro de téléphone modifie le routage d'appel selon le numéro programmé :

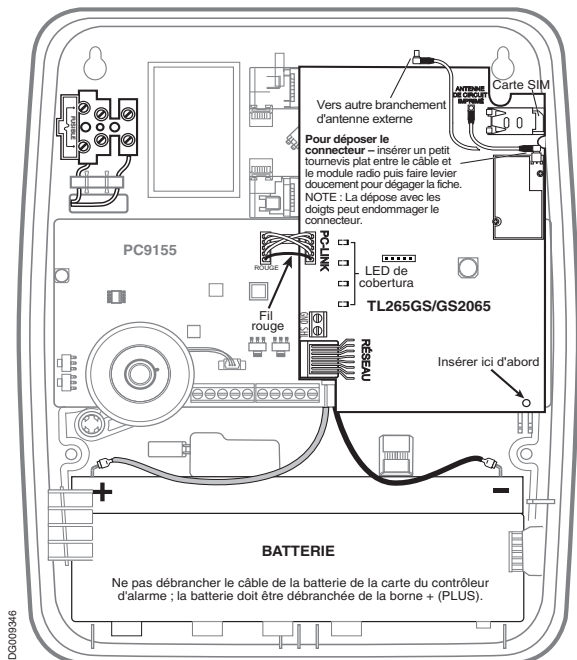

DCAAF : Interne (tous les récepteurs). Les signaux seront transmis selon la programmation du module GS/IP.

DCBBF : Récepteur Ethernet 1 (principal). (TL260GS/TL265GS seulement).

DCCCF : Récepteur Ethernet 2 (secours). (TL260GS/TL265GS seulement).

DCDDF : Récepteur GPRS 1 (principal).

DCEEF : Récepteur GPRS 2 (secours).

NOTE : Ajoutez un seul « F » comme suffixe au numéro pour remplir le reste du champ de 32 caractères.

11. Section de panneau [350] : Si un des numéros de téléphone a été programmé comme DCAA, DCBB, DCCC, DCDD ou DCEE, la Section de panneau [350] doit être réglée à [04] pour le format SIA ou [03] pour le format Contact ID.

12. Section de panneau [382] : Toggle Option [5], « Module GS/IP activé », doit être réglée sur **Activé**. Si cette option est OFF, le témoin LED jaune d'état indique « Problème de supervision de panneau » (2 éclairs) et il est impossible de programmer l'appareil par le câble PC-LINK.

13. Section de panneau [401] : Toggle Option [1] doit être **Activé** pour effectuer la session de panneau DLS par GPRS ou Ethernet.

NOTE : Notez le numéro de téléphone de la carte SIM, il est indispensable pour les utilisateurs des fonctions Commandement et contrôle par SMS. Du fait de la nature de la procédure d'activation de la carte SIM auprès des opérateurs de réseau GSM, l'activation de la carte SIM peut prendre jusqu'à 24 heures.

Fonction d'économie d'énergie (GS2065/TL265GS seulement)

Les modèles GS2065 et TL265GS disposent d'une fonction de mode économie d'énergie. En cas de perte d'alimentation secteur sur le panneau de contrôle PC9155, le système entre en mode économie d'énergie pour prolonger l'autonomie sur batterie. En mode économie d'énergie, la fonctionnalité Ethernet est sur désactivé et passera à ON quand un événement devra être transmis, la session DLS est demandée par SMS, ou pour une mise à jour de logiciel interne si nécessaire.

- En mode économie d'énergie, les connexions DLS entrantes ne sont plus possibles.
- Les sessions DLS sortantes initiées par SMS sont possibles tant que l'appareil est en mode économie d'énergie.
- Le témoin LED d'activité de liaison sur l'appareil d'interface réseau est aussi éteint quand l'appareil est en mode économie d'énergie.

Figure 5 Schéma de câblage GS2065/TL265GS

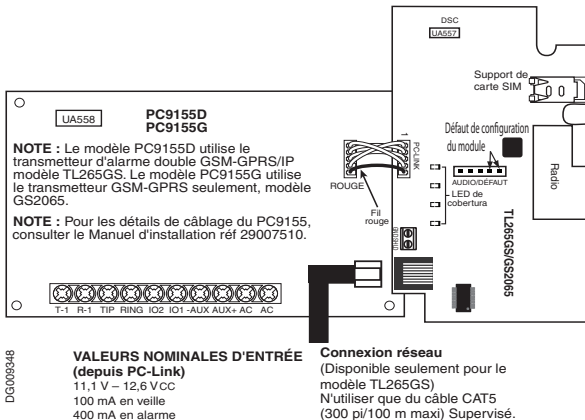

Défauts de Communicator affichés sur un panneau ALEXOR PC9155

Les défauts suivants apparaissent sur l'écran LCD du clavier quand ils surviennent sur un Communicator sur le panneau PC9155. Consultez le manuel d'installation PC9155 pour plus d'informations.

Tableau 3 : Défauts de Communicator sur un panneau PC9155

CONDITION DE DÉFAUT	DESCRIPTION	ACTION DE L'UTILISATEUR
Autre défaut de Communicator	Défaut GSM, Défaut Ethernet, Défaut du récepteur de station centrale, (Défaut de configuration SMS de supervision) le cas échéant. Appuyez sur <> pour parcourir ces défauts.	Appelez le support. Pour un défaut Ethernet vérifiez les connexions au réseau local.

TEST D'EMPLACEMENT DE COMMUNICATOR

1. Pour confirmer que l'emplacement du panneau et de l'antenne conviennent pour l'utilisation de la radio, effectuez ce test d'emplacement du Communicator:

NOTE : Vous devez peut-être déplacer le panneau ou installer une extension d'antenne en option si la force du signal radio n'est pas suffisante.

a. Vérifiez que le témoin LED jaune sur le Communicator ne clignote pas. Un témoin LED jaune clignotant signale un problème sur le Communicator. (Voir Tableau 7 pour dépanner et corriger la cause du problème avant de passer à l'étape suivante).

b. Vérifiez que la force du signal radio sur le témoin LED jaune et les deux témoins LED verts de la carte du Communicator correspondent au moins aux exigences de niveau minimal de signal. Niveau minimal de signal : Témoin LED jaune **éteint** et témoin LED 1 vert **■** (le plus éloigné du témoin LED jaune) **allumé** (c'est-à-dire non clignotant) pour que l'emplacement du panneau soit acceptable. Voir tableau Force du signal radio en page 26 pour l'interprétation de la force du signal du récepteur GSM sur les témoins LED.

NOTE : Si la force de signal nécessaire est trop faible avec le panneau à son emplacement actuel, une antenne externe est indispensable.

- c. Si nécessaire, les kits d'extension d'antenne suivants sont disponibles pour l'installateur :
 - GS15-ANTQ – Kit d'extension d'antenne intérieure 4,57 m (15') (ne convient que pour fixation à l'intérieur).
 - GS25-ANTQ – Kit d'extension d'antenne externe 7,62 m (25') (ne convient que pour fixation à l'extérieur).
 - GS50-ANTQ – Kit d'extension d'antenne externe 15,24 m (50') (ne convient que pour fixation à l'extérieur).
 Vous trouverez des instructions spécifiques d'installation de l'extension d'antenne avec ce kit. Respectez toutes les instructions de sécurité électrique pour l'installation de l'antenne. Tout le câblage de l'équipement doit être pleinement conforme aux règles et réglementations locales.
 - 2. Installez l'extension d'antenne et procédez comme suit pour déterminer le meilleur emplacement pour le positionnement de l'antenne :

NOTE : Suivez la procédure correspondant au panneau de contrôle utilisé. Si vous n'installez pas d'antenne externe, passez à l'étape 4.
- Armoire PC1616/1832/1864
- a. Débranchez l'antenne fouet blanche de l'armoire.
 - b. Fixez une extrémité du câble d'extension d'antenne au connecteur fileté d'antenne du panneau et l'autre extrémité à l'antenne externe.
- Armoire ALEXOR PC9155
- a. Coupez l'alimentation du panneau et déposez le capot avant.
 - b. Déposez et mettez au rebut la découpe circulaire à défoncer en haut du panneau.
 - c. Insérez un petit tournevis plat entre le câble d'antenne et la radio. (Voir **Figure 4**). Faites levier doucement pour dégager la fiche de la radio et déposez l'autre extrémité du câble d'antenne du circuit imprimé.
- NOTE : La dépose du câble d'antenne avec les doigts seulement peut endommager le connecteur.**
- d. En consultant les instructions fournies avec le kit d'antenne, installez le kit d'extension d'antenne en option sur le Communicator.
 - e. Reliez une extrémité du câble d'extension d'antenne à la radio sur le Communicator.
 - f. Reposez le capot avant sur le panneau.
 - g. Rétablissez l'alimentation du panneau et attendez son initialisation.
3. Déplacez l'extension d'antenne à différents emplacements en observant les deux témoins LED verts sur le panneau. Poursuivez le repositionnement de l'extension d'antenne jusqu'à recevoir une force de signal acceptable (au minimum un témoin LED vert allumé fixe).

NOTE : La force minimale du signal est : ■■■ témoin LED 1 vert clignotant et ▲ témoin LED jaune éteint. Si le témoin LED 1 vert est clignotant, il faut envisager un repositionnement.
4. Montez le support d'extension d'antenne à l'emplacement qui a donné la meilleure force de signal. Vous pouvez aussi repositionner le panneau de contrôle pour améliorer la force du signal. Démontez le panneau et déplacez-le ailleurs pour obtenir la force de signal voulue. Si le panneau est déplacé pour améliorer la force du signal, fixez-le au nouvel emplacement.

NOTE : Avant de quitter les lieux, l'installateur doit vérifier tous les réseaux de communication programmés. Consultez la section Fiches de programmation [901] pour les réglages Toggle Option pour envoyer une transmission de test immédiate au récepteur.

PROGRAMMATION D'ETIQUETTE À DISTANCE

Programmation d'étiquette

NOTE: Les étiquettes programmables ne sont pas modifiables par Connect24, utilisez exclusivement DLS IV pour la programmation d'étiquettes, si elles doivent être modifiées avant l'initiation de la programmation à distance, notez votre adresse IP publique et le port pour les connexions DLS IV entrantes.

1. Lancez le logiciel DLS IV sur votre ordinateur. DLS se connecte à l'appareil, obtient l'adresse IP publique et effectue une connexion Ethernet sur l'appareil. En cas d'échec de la connexion, DLS signale une erreur et demande si vous souhaitez vous connecter à l'appareil en GPRS.

NOTE: Si nécessaire, téléchargez le logiciel DLS IV sur le site DSC : <http://www.dsc.com/index.php?n=library#self>
2. Si vous sélectionnez la connexion GPRS, DLS demande à Connect24 d'envoyer un message SMS sortant à l'appareil
3. Connect24 confirme que le compte comporte un service DLS et fournit l'adresse IP publique et le numéro de port du serveur DLS dans un message SMS.
4. Le message SMS déclenche l'établissement par l'appareil d'une connexion avec votre logiciel DLS IV (modification de la programmation des étiquettes seulement).
5. Créez un compte pour le panneau/Communicator, sélectionnez le type de Communicator (p.ex., SMS - TL260GS) et entrez toutes les informations pertinentes dans la section **SMS**. Le numéro de téléphone GSM du Communicator est indispensable pour envoyer un message SMS.

NOTE : Le numéro de téléphone GSM sera aussi indispensable pour l'utilisateur, pour l'envoi de messages Commandement et contrôle par SMS à leur système.
6. Programmez les informations de compte, puis cliquez sur **Téléchargement Global** et choisissez le **Type de connexion SMS**. Cliquez sur **OK**.
7. Le chemin de téléchargement configuré dans l'option de programmation [005][4] détermine le chemin GPRS ou Ethernet à utiliser.

TÉMOINS LED D'ÉTAT DU COMMUNICATOR

Le Communicator comporte quatre témoins LED sur la carte. Ce sont un témoin LED jaune de défaut, un témoin LED rouge d'état de connexion réseau et deux témoins LED verts de force du signal.

⚠ Témoin LED jaune de défaut

Ce témoin LED jaune clignote pour signaler un défaut sur l'appareil. Le nombre d'éclairs indique le type de défaut. Consultez le tableau ci-dessous pour les codes d'éclairs et les états qui activent le témoin LED d'état de défaut.

Tableau 4 : Témoin LED d'état de défaut

NOMBRE D'ÉCLAIRS	DÉFAUT	NOMBRE D'ÉCLAIRS	DÉFAUT
2	Défaut de supervision de panneau	8	Défaut de supervision de récepteur
4	Verrouillage de carte SIM Trouble (Défaut de verrouillage)	9	Défaut FTC
5	Défaut GSM	10	Echec de configuration Connect24
6	Défaut Ethernet	11	Programmation à distance
7	Défaut récepteur non disponible	12	Défaut de configuration du module

NOTE: Seul le problème de priorité la plus élevée (1 éclair est la priorité la plus élevée) est indiqué. Au retour de ce défaut, le défaut de priorité suivante est signalé le cas échéant. Ceci se poursuit jusqu'à l'effacement de tous les défauts (témoin LED jaune éteint).

Les paragraphes ci-dessous décrivent les états correspondant au défaut indiqué

Défaut de supervision du panneau (2 éclairs)

Ce défaut apparaît en cas d'échec de communication entre le module Communicator et le panneau de contrôle. Si pour une raison quelconque le module ne peut pas communiquer avec le panneau – c'est-à-dire perte d'alimentation du panneau – le module lui-même envoie un message « Défaut panneau absent » au récepteur de la station centrale. Au retour des communications, un message « Retour de panneau absent » est envoyé par le module au récepteur de la station centrale. Ses codes de signalisation sont ET0001 pour Défaut, ER0001 pour Retour. L'événement de panneau absent utilise toujours le code de compte de récepteur principal lorsqu'il est communiqué à la station centrale.

NOTE: L'événement de défaut/retour de supervision de panneau est généré en interne par le Communicator. C'est le seul événement interne ; tous les autres événements sont générés par le panneau de contrôle. Généré quand l'appareil manque 3 collectes (PC9155) ou 6 collectes (PC1864). Le retour du défaut s'effectue à réception de la première collecte du panneau.

Défaut de verrouillage (4 éclairs)

Ce défaut signifie que la fonction de verrouillage de carte SIM a été activée et que l'appareil n'a pas été programmé avec le code PIN correct pour la carte SIM.

Défaut GSM (5 éclairs)

Ce défaut est indiqué pour une des conditions suivantes :

- a. **Panneau radio** : Le défaut apparaît après 8 échecs de tentative de communication avec la radio.
- b. **Echec SIM** : Le défaut apparaît après 10 échecs de commandes + CPIN.
- c. **Défaut de réseau GSM** : Le défaut apparaît en cas de perte d'enregistrement auprès de l'opérateur réseau. (3 échecs consécutifs d'initialisation ou d'actualisation, défaut de connexion à APN, défaut d'ouverture d'un socket, nombre totale d'erreurs en commande cyclique = 20 ou réception d'un MSDI (1/2), (7/8/14)). Le défaut s'efface après réussite des commandes d'initialisation et cyclique et réussite des commandes MIPCALL et MIPOPEN.
- d. **Force du signal insuffisante** : Le défaut apparaît quand la force moyenne calculée du signal est trop faible. (Les deux témoins LED verts sont éteints). Le défaut est effacé quand la force moyenne calculée du signal est supérieure aux exigences minimales.

Défaut Ethernet (6 éclairs)

Ce défaut apparaît quand la liaison Ethernet entre l'émetteur et le concentrateur ou routeur local est absente. Ce défaut apparaît aussi quand l'appareil n'obtient pas les paramètres DHCP du serveur DHCP. (Non actif si les récepteurs Ethernet ne sont pas programmés).

Récepteur non disponible (7 éclairs)

Ce défaut est indiqué si l'appareil ne peut pas s'initialiser correctement avec un des récepteurs programmés. Les récepteurs non programmés sont exclus. Ce défaut apparaît aussi si les APN du récepteur GPRS n'ont pas été programmés.

Défaut de supervision de récepteur (8 éclairs)

Ce défaut apparaît quand la supervision du récepteur est activée et qu'un échec apparaît dans la communication entre le module Communicator et le récepteur. Le défaut apparaît si Ethernet 1 est supervisé et ne reçoit pas de signal de battement de cœur du récepteur ou GPRS est supervisé et que l'appareil ne reçoit pas d'accusé de réception à 4 battements de cœur envoyés au récepteur.

Défaut FTC (9 éclairs)

Ce défaut apparaît quand l'appareil ne peut pas communiquer des événements de module à la station centrale. Le défaut apparaît quand l'appareil a épuisé toutes les tentatives de communication vers tous les récepteurs programmés pour les événements générés par le Communicator.

Echec de configuration Connect24 (10 éclairs)

Ce défaut apparaît quand l'appareil ne peut pas recevoir sa programmation depuis Connect24.

Programmation à distance (11 éclairs)

Ce défaut apparaît pendant une mise à jour à distance du logiciel interne. Signale qu'une mise à jour à distance du logiciel interne est en cours par GPRS/Ethernet. Le défaut s'efface automatiquement quand la mise à jour se termine avec succès.

Défaut de configuration du module (12 éclairs)

Ce défaut apparaît quand le code de compte système ou le compte de récepteur n'ont pas été programmés. Les récepteurs désactivés sont exclus.

Témoin LED rouge d'état de connexion réseau

CLIGNOTANT : Signale des communications en cours.

- Un éclair rapide pour transmission Ethernet sortante.
- Deux éclairs rapides pour signaler un échange Ethernet ACK/NACK.
- Lent pour appel vocal entrant ou sortant.

Éteint : C'est l'état normal du témoin LED rouge d'état de connexion réseau. Pas de problème de connexion réseau en cours.

Allumé : Problème de connexion réseau Ethernet ou avec le réseau GPRS. Le témoin LED est allumé dans un des cas suivants :

- Le câble Ethernet n'est pas connecté.
- Expiration de la temporisation DHCP.
- L'appareil n'arrive pas à obtenir une adresse IP sur le réseau GPRS.
- La connexion GPRS a été réinitialisée.

(Témoin LED vert 1) (Témoin LED vert 2) et (Témoin LED jaune) **Signal Strength (Force du signal)**

NOTE: Si le témoin LED jaune clignote, la force du signal indiquée dans le tableau ci-dessous n'est pas valide. Voir Tableau 7 pour le dépannage.

Tableau 5 : Force du signal radio

FORCE DU SIGNAL	NIVEAU AU CSQ	TÉMOIN LED JAUNE	TÉMOIN LED VERT 2	TÉMOIN LED VERT 1	NIVEAU DU SIGNAL (DBM)	ACTION NÉCESSAIRE
Aucun signal	0	Allumé	Éteint	Éteint	-108.8	Vérifiez les branchements d'antenne. Vérifiez que le service GSM est actif. Déplacez le panneau ou installez une antenne externe.
1 Barre	1-4	Allumé	Éteint	Clignotant	-108 ~-103	Déplacez le panneau ou installez une antenne externe.
2 Barres	5-6	Éteint	Éteint	Clignotant	-102 ~ -99	Si possible, déplacez le panneau ou installez une antenne externe.
3 Barres	7-10	Éteint	Éteint	Allumé	-98 ~-91	L'emplacement du panneau est acceptable pour le niveau de signal GSM.
4 Barres	11-13	Éteint	Clignotant	Allumé	-90 ~-85	L'emplacement du panneau est acceptable pour le niveau de signal GSM.
5 Barres	14+	Éteint	Allumé	Allumé	-82 et plus	L'emplacement du panneau est acceptable pour le niveau de signal GSM.

NOTE: Le Communicator signale un défaut GSM Trouble (témoin LED jaune = 5 éclairs) si le niveau CSQ moyen est inférieur à 6. La force du signal du Communicator est visible dans Connect24.

Témoins LED d'activité réseau (rouge et vert)

- **Activité Ethernet** : Le témoin LED rouge clignote rapidement une fois pour une émission Ethernet, ou deux fois pour une réception Ethernet.
- **Activité GPRS** : Le témoin LED vert 2 clignote rapidement une fois pour une émission GPRS, ou deux fois pour une réception GPRS.
- **Activité SMS** : Le témoin LED vert 1 clignote rapidement une fois pour une émission de SMS, ou deux fois pour une réception de SMS.

Retour aux valeurs d'usine par défaut

Vous pouvez réinitialiser les options de programmation du Communicator aux valeurs d'usine en installant le cavalier matériel. Procédez comme suit pour réinitialiser le Communicator :

NOTE : Les deux broches permettent de réinitialiser les valeurs matérielles à l'aide d'un cavalier.

1. Déposez le capot du panneau avant.
2. Trouvez le connecteur à cinq broches AUDIO/DEFAULT au milieu de la carte du Communicator. Sur les panneaux PC1616/1832/1864 les broches 4 et 5 sont en haut. (Voir **Figure 2**). Sur le panneau PC9155, les broches 4 et 5 sont à droite. (Voir **Figure 5**).
3. Posez un cavalier pour court-circuiter les broches 4 et 5 de valeurs par défaut matérielles.
4. Coupez toute l'alimentation du panneau avant de le réalimenter. Attendez que les deux témoins LED verts sur le Communicator commencent à clignoter rapidement. (Les témoins LED verts continuent à clignoter tant que le cavalier matériel est branché).
5. Déposez le cavalier des broches 4 et 5 de valeurs par défaut matérielles. (Les témoins LED verts s'arrêtent de clignoter).

NOTE : Votre Communicator a maintenant été réinitialisé aux valeurs par défaut d'usine.

Mise à jour du logiciel interne

NOTE : Dans les systèmes listés UL/ULC, l'installateur doit être sur site pour effectuer la mise à jour du logiciel interne. Le système doit être redémarré avec le cavalier de valeurs par défaut matérielles en position avant de commencer une mise à jour du logiciel interne.

Le logiciel interne de l'appareil peut être mis à jour par GPRS ou par Ethernet (Mise à jour à distance ou locale):

- Au début de la mise à jour du logiciel interne, tous les témoins LED sont allumés.
- Pendant la procédure de mise à jour du logiciel interne, les témoins LED s'allument cycliquement en guirlande.
- Après une mise à jour réussie, l'appareil redémarre automatiquement. (Pour les systèmes listés UL/ULC, retirer le cavalier matériel).
- En cas d'échec de la mise à jour, les 4 témoins LED de l'appareil clignotent allumés ensemble, puis éteints ensemble à intervalles de 1 seconde.
- En cas d'échec de la mise à jour du logiciel interne, redémarrez l'appareil. En cas d'échec répété de mise à jour, prenez contact avec votre revendeur.

Tableau 6 : Utilisation du réseau de données

TYPE DE PAQUET	SENS	OCTETS	TYPE DE PAQUET	SENS	OCTETS
Initialisation	Communicator au récepteur	101 octets	Contact ID ACK	Récepteur au Communicator	49 octets
Init ACK	Récepteur au Communicator	74 octets	Heartbeat 1	Communicator au récepteur	101 octets
SIA -Single Event	Communicator au récepteur	124 octets	Heartbeat 1 ACK	Récepteur au Communicator	74 octets
SIA -6 Events	Communicator au récepteur	149 octets	Heartbeat 2	Communicator au récepteur	60 octets
SIA ACK	Récepteur au Communicator	77 octets	Heartbeat 2 ACK	Récepteur au Communicator	60 octets
Contact ID Event	Communicator au récepteur	70 octets	Activation de chiffrement et supervision	Les deux sens	149 octets

ANNEXE A : DÉPANNAGE DU COMMUNICATOR

Tableau 7 : Indications de témoins LED de défaut

INDICATION DE DÉFAUT	DÉFAUT/CAUSES POSSIBLES	SOLUTION POSSIBLE AU DÉFAUT
4 témoins LED éteints	Pas d'alimentation	<ul style="list-style-type: none"> • Vérifiez vos branchements d'alimentation sur le panneau de contrôle et le module Communicator. Vérifiez que le câble PC-LINK est branché correctement.
	mode économie d'énergie (GS2065/TL265GS seulement)	<ul style="list-style-type: none"> • Le panneau de contrôle peut être en mode économie d'énergie (en mode économie d'énergie, les témoins LED verts continuent de signaler les communications entrantes et sortantes). Le témoin LED jaune d'état continue aussi à fonctionner en mode économie d'énergie. • Vérifiez l'alimentation secteur du panneau de contrôle.
	Mode d'effacement de clavier (GS2065/TL265GS seulement)	<ul style="list-style-type: none"> • Le panneau de contrôle peut être en mode d'effacement de clavier. Appuyez sur une touche sur le clavier pour éliminer temporairement l'effacement.
Témoin LED jaune – Allumé fixe	Force du signal insuffisante	<ul style="list-style-type: none"> • Vérifiez que l'antenne est bien connectée à la radio. Vérifiez la connexion du câble à la radio. • En cas d'utilisation d'une antenne fouet, vérifiez que l'antenne est bien vissée sur le connecteur de câble d'antenne et relié en interne à la radio. • Vérifiez que le service réseau GSM est actif dans votre zone.
Témoin de défaut – 2 éclairs	Défaut de supervision de panneau	<ul style="list-style-type: none"> • Vérifiez que l'option de panneau [382] Toggle Option [5] est ON. (GPRS/Ethernet Module Enabled) • Assurez-vous que le câble PC-Link entre le panneau de contrôle et le Communicator est branché correctement (et non pas inversé) et bien maintenu en position.
Témoin LED jaune – 4 éclairs	Défaut de blocage	<ul style="list-style-type: none"> • La carte SIM a un code PIN programmé incorrect ou un code PIN que le module ne reconnaît pas. Essayez une autre carte SIM.
Témoin LED jaune – 5 éclairs	Défaut GSM	<ul style="list-style-type: none"> • Vérifiez que le service GSM est disponible et actif dans votre zone. • Vérifiez les branchements d'antenne. • Vérifiez que la force du signal est suffisante. (Voir Tableau 5). • Vérifiez que la carte SIM est bien insérée dans le support de carte SIM. • Vérifiez que la carte SIM a été activée. • Si le défaut persiste, vous devez déplacer le Communicator, ou installez un kit d'extension d'antenne externe.
Témoin LED jaune – 6 éclairs	Défaut Ethernet	<ul style="list-style-type: none"> • Vérifiez auprès de votre FAI que le service réseau est actif dans votre zone. • Assurez-vous que le câble Ethernet est bien inséré dans la prise RJ45 du Communicator et dans le concentrateur/routeur/commutateur. • Vérifiez que le témoin de liaison sur le concentrateur est allumé. Si le témoin de liaison est éteint, essayez de redémarrer le concentrateur. Si le problème persiste, remplacez le câble Ethernet. • En cas d'utilisation de DHCP, vérifiez que l'appareil a une adresse IP attribué par le serveur. Dans la section de panneau [851] [992], vérifiez qu'une adresse IP valable est programmée. Sinon, contactez l'administrateur réseau.
Témoin LED jaune – 7 éclairs	Récepteur non disponible	<ul style="list-style-type: none"> • Vérifiez que le réseau Ethernet dispose d'une connexion à l'Internet. • Vérifiez que la carte SIM n'a pas un APN personnalisé. Le groupe n'autorise pas la connexion à l'Internet avec des APN personnalisés. • Si vous utilisez une adresse IP statique, vérifiez que l'adresse de passerelle et le masque de sous-réseau sont entrés correctement. • Si le réseau dispose d'un pare-feu, vérifiez qu'il a programmé l'ouverture des ports de sortie (par défaut Ports UDP 3060 et 3065) • Assurez-vous que tous les récepteurs sont programmés pour utiliser DHCP ou qu'ils ont l'adresse IP et le numéro de port corrects. • Assurez-vous que les APN récepteurs GPRS ont été programmés avec le nom de point d'accès fourni par votre opérateur GSM.
Témoin LED jaune – 8 éclairs	Défaut de supervision de récepteur	<ul style="list-style-type: none"> • Ce défaut apparaît quand la supervision est activée et que l'appareil ne peut pas communiquer correctement avec le récepteur. • Si le défaut persiste, contactez votre station centrale.
Témoin LED jaune – 9 éclairs	Défaut FTC	<ul style="list-style-type: none"> • L'appareil a épuisé toutes les tentatives de communications vers tous les récepteurs programmés pour les événements générés par le Communicator. • Redémarrez le système, si le défaut persiste, contactez votre revendeur.
Témoin LED jaune – 10 éclairs	Echec de configuration Connect24	<ul style="list-style-type: none"> • Ce défaut apparaît quand Connect24 conclut que la carte SIM est active mais qu'il n'y a pas de programmation pour l'appareil. • Vérifiez qu'un profil a été programmé pour la carte SIM dans Connect24. • Vous pouvez vérifier votre programmation en appelant le répondeur vocal (VRU) Connect24 ou en ouvrant une session sur le site web Connect24 VRU.
Témoin LED jaune – 11 éclairs	Programmation à distance	<ul style="list-style-type: none"> • Les témoins LED clignotent pendant une mise à jour à distance du logiciel interne par Ethernet ou GPRS. Les témoins LED s'éteignent quand la mise à jour est terminée. • Les témoins LED clignotent pour signaler qu'une session de programmation à distance DLS est active sur Ethernet ou GPRS. Les témoins LED s'éteignent quand la session DLS s'est terminée avec succès.
Témoin LED jaune – 12 éclairs	Défaut de configuration du module	<ul style="list-style-type: none"> • Cette indication apparaît quand les Section [021] System Account Code ou Section [101]; [111]; [201]; et [211] Receiver Account Code (Code de compte de récepteur) n'ont pas été programmés. Assurez-vous qu'un code de compte valable a été entré dans ces sections.
Tous les témoins LED clignotent ensemble	Echec du chargeur de démarrage	<ul style="list-style-type: none"> • Débranchez puis rebranchez l'alimentation du module Communicator.
Témoins LED rouge et jaune clignotent en même temps	Séquence d'initialisation	<ul style="list-style-type: none"> • L'appareil est encore en phase d'initialisation, attendez qu'il reçoive sa programmation de Connect24 et établisse une connexion avec tous les récepteurs programmés. Notez que cette procédure peut prendre plusieurs minutes.
Témoins LED verts clignotent rapidement	Cavalier de valeurs par défaut matérielles	<ul style="list-style-type: none"> • Le cavalier de valeurs par défaut matérielles doit être déposé. Voir Figure 2 et Figure 5.

IMPORTANT - À LIRE ATTENTIVEMENT : Le logiciel DSC acheté avec ou sans Produits et Composants est protégé par le droit d'auteur et il est acheté conformément aux modalités du contrat de licence :

• Ce Contrat de licence d'utilisation (« CLU ») est une entente légale entre Vous (l'entreprise, l'individu ou l'entité qui a acheté le Logiciel et tout Matériel connexe) et Digital Security Controls, une filiale de Tyco Safety Products Canada Ltd. (« DSC »), le fabricant des systèmes de sécurité intégrés et le développeur du logiciel et de tout produit ou composant connexe (MATÉRIELS) que Vous avez acquis.

- Si le produit logiciel DSC (« PRODUIT LOGICIEL » ou « LOGICIEL ») a été conçu pour être accompagné par du MATÉRIEL et s'il N'est PAS accompagné par un nouveau MATÉRIEL, Vous n'avez pas le droit d'utiliser, de copier ou d'installer le PRODUIT LOGICIEL. Le PRODUIT LOGICIEL comprend le logiciel, et peut aussi comprendre des médias connexes, des matériels imprimés et de la documentation « en ligne » ou électronique.
- Tout logiciel fourni avec le PRODUIT LOGICIEL qui est lié à un contrat de licence d'utilisation séparé Vous donne des droits conformément aux modalités de ce contrat de licence.
- En installant, copiant, téléchargeant, sauvegardant, accédant ou utilisant d'une manière quelconque le PRODUIT LOGICIEL, Vous acceptez inconditionnellement d'être lié par les modalités de ce CLU, même si ce CLU est considéré une modification de tout accord ou contrat antérieur. Si vous n'acceptez pas les modalités du CLU, DSC refuse de Vous octroyer une licence d'utilisation du PRODUIT LOGICIEL et Vous n'avez pas le droit de l'utiliser.

LICENCES DU PRODUIT LOGICIEL

Le PRODUIT LOGICIEL est protégé par des lois sur le droit d'auteur et des traités internationaux sur le droit d'auteur, ainsi que par d'autres lois et traités de la propriété intellectuelle. Le droit d'utilisation du PRODUIT LOGICIEL est octroyé, pas vendu.

1. OCTROI DE LA LICENCE. Ce CLU Vous donne les droits suivants :

(a) Installation et utilisation du logiciel - Pour chacune des licences acquises, Vous n'avez le droit d'installer qu'un seul exemplaire du PRODUIT LOGICIEL.

(b) Utilisation de stockage en réseau - Le PRODUIT LOGICIEL ne peut pas être installé, accédé, affiché, exécuté, partagé ou utilisé simultanément sur des ordinateurs différents, notamment une station de travail, un terminal ou autre dispositif électronique numérique (« Dispositif »). Autrement dit, si Vous avez plusieurs postes de travail, Vous devrez acheter une licence pour chaque poste de travail où le LOGICIEL sera utilisé.

(c) Copie de sauvegarde - Vous pouvez faire des copies de sauvegarde PRODUIT LOGICIEL, mais vous ne pouvez avoir qu'une seule copie installée par licence à tout moment. Vous pouvez utiliser une copie de sauvegarde. Hormis ce qui est expressément prévu dans ce CLU, Vous n'avez pas le droit de faire des copies du PRODUIT LOGICIEL, les matériels imprimés accompagnant le LOGICIEL compris.

2. DESCRIPTIONS D'AUTRES DROITS ET LIMITES

(a) Limites relatives à la rétro-ingénierie, à la décompilation et au désassemblage — Vous n'avez pas le droit de désosser, décompiler ou désassembler le PRODUIT LOGICIEL, sauf et seulement dans la mesure dans laquelle une telle activité est explicitement permise par la loi en vigueur, sans égard à ces limites. Vous n'avez pas le droit de faire des changements ou des modifications, quels qu'ils soient, sans la permission écrite d'un dirigeant de DSC. Vous n'avez pas le droit de retirer les notices, les marques ou les étiquettes privatives du Produit Logiciel. Vous devez instituer des mesures raisonnables pour assurer la conformité aux modalités de ce CLU.

(b) Séparation des Composants — Le PRODUIT LOGICIEL est fourni sous licence en tant que produit unique. Ses parties composantes ne peuvent pas être séparées pour être utilisées sur plus d'un MATÉRIEL.

(c) PRODUIT INTÉGRÉ unique — Si vous avez acquis ce LOGICIEL avec du MATÉRIEL, le PRODUIT LOGICIEL est autorisé à être utilisé avec le MA TÉRIEL en tant que produit intégré unique. Dans ce cas, le PRODUIT LOGICIEL ne peut être utilisé qu'avec le MATÉRIEL conformément à ce CLU.

(d) Location — Vous n'avez pas le droit de louer, de mettre en bail ou de prêter le PRODUIT LOGICIEL. Vous n'avez pas le droit de le mettre à la disposition d'autres personnes ou de l'afficher sur un serveur ou un site Web.

(e) Transfert du Produit Logiciel — Vous pouvez transférer tous vos droits de ce CLU uniquement dans le cadre de la vente ou du transfert permanent du MATÉRIEL, à condition que Vous ne conserviez aucune copie, que Vous transférerez tout le PRODUIT LOGICIEL (tous les composants, les matériels imprimés et autres, toutes les mises à niveau et ce CLU), et à condition que le récipiendaire accepte les conditions de ce CLU. Si le PRODUIT LOGICIEL est une mise à niveau, tout transfert doit également inclure toutes les versions antérieures du PRODUIT LOGICIEL.

(f) Résiliation — Sous réserve de tous ses autres droits, DSC se réserve le droit de résilier ce CLU si Vous ne respectez pas les modalités de ce CLU. Dans ce cas, Vous devez détruire toutes les copies du PRODUIT LOGICIEL et toutes ses parties composantes.

(g) Marques de commerce — Ce CLU ne Vous donne aucun droit relativement aux marques de commerce ou aux marques de service de DSC ou de ses fournisseurs.

3. DROIT D'AUTEUR

Tous les titres et droits de propriété intellectuelle associés au PRODUIT LOGICIEL (notamment mais pas seulement aux images, photographies et textes incorporés dans le PRODUIT LOGICIEL), les documents imprimés joints et tout exemplaire du PRODUIT LOGICIEL sont la propriété de DSC et de ses fournisseurs. Vous n'avez pas le droit de faire des copies des documents imprimés accompagnant le PRODUIT LOGICIEL. Tous les titres et droits de propriété intellectuelle associés au contenu qui peut être accédé par le biais du PRODUIT LOGICIEL sont la propriété du propriétaire respectif du contenu et ils peuvent être protégés par le droit d'auteur ou autres lois et traités sur la propriété intellectuelle. Ce CLU ne Vous octroie pas le droit d'utiliser ces éléments. Tous les droits qui ne sont pas expressément octroyés par cette CLU, sont réservés par DSC et ses fournisseurs.

4. RESTRICTIONS POUR L'EXPORTATION

Vous acceptez le fait que Vous n'exporterez pas ou ne réexporterez pas le PRODUIT LOGICIEL dans tous pays, personne ou entité soumis à des restrictions canadiennes à l'exportation.

5. CHOIX DES LOIS

Ce contrat de licence d'utilisation est régi par les lois de la Province de l'Ontario, Canada.

6. ARBITRAGE

Tous les conflits survenant relativement à ce contrat seront résolus par un arbitrage définitif et sans appel conformément à la Loi sur l'arbitrage, et les parties acceptent d'être liées par la décision de l'arbitre. Le lieu de l'arbitration sera Toronto, Canada, et le langage de l'arbitration sera l'anglais.

7. GARANTIE RESTREINTE

(a) PAS DE GARANTIE

DSC FOURNIT LE LOGICIEL « EN L'ÉTAT » SANS GARANTIE. DSC NE GARANTIT PAS QUE LE LOGICIEL SATISFERA VOS EXIGENCES OU QUE L'EXPLOITATION DU LOGICIEL SERA ININTERROMPUE OU SANS ERREUR.

(b) CHANGEMENTS DU CADRE D'EXPLOITATION

DSC ne sera pas responsable des problèmes provoqués par des changements dans les caractéristiques du MATÉRIEL, ou des problèmes d'interaction du PRODUIT LOGICIEL avec des LOGICIELS NON-DSC ou AUTRES MATÉRIELS.

(c) LIMITES DE RESPONSABILITÉ ; LA GARANTIE REFLÈTE L'AFFECTATION DU RISQUE

DANS TOUS LES CAS, SI UN STATUT QUELCONQUE SUPPOSE DES GARANTIES OU CONDITIONS QUI NE SONT PAS POSTULÉES DANS CE CONTRAT DE LICENCE, TOUTE LA RESPONSABILITÉ ASSUMÉE PAR DSC DANS LE CADRE D'UNE DISPOSITION QUELCONQUE DE CE CONTRAT SERA LIMITÉE AU MONTANT LE PLUS ÉLEVÉ QUE VOUS AVEZ PAYÉ POUR LE CONTRAT DE CE PRODUIT LOGICIEL ET CINQ DOLLARS CANADIENS (5 CAN \$), PARCE QUE CERTAINES JURIDICTIONS NE PERMETTENT PAS L'EXCLUSION OU LES RESTRICTIONS DE RESPONSABILITÉ POUR DOMMAGES INDIRECTS, CES RESTRICTIONS PEUVENT NE PAS S'APPLIQUER DANS VOTRE CAS.

(d) STIPULATION D'EXONÉRATION DE GARANTIES

CETTE GARANTIE CONTIENT L'ENTIÈRE GARANTIE ET REMPLACE TOUTES LES AUTRES GARANTIES, QUELLES SOIENT EXPLICITES OU IMPLICITES (NOTAMMENT TOUTES LES GARANTIES IMPLICITES DE MARCHANDISE OU APTITUDE POUR UN USAGE PARTICULIER) ET DE TOUTE AUTRE OBLIGATION OU RESPONSABILITÉ DE DSC. DSC NE FAIT AUCUNE AUTRE GARANTIE. DSC N'ASSUME PAS LA RESPONSABILITÉ ET N'AUTORISE AUCUNE AUTRE PERSONNE PRÉTENDANT AGIR EN SON NOM DE MODIFIER OU DE CHANGER CETTE GARANTIE, N'ASSUME POUR CELA AUCUNE AUTRE GARANTIE OU RESPONSABILITÉ CONCERNANT CE PRODUIT LOGICIEL.

(e) RECOURS EXCLUSIF ET LIMITE DE GARANTIE

DSC NE SERA EN AUCUN CAS RESPONSABLE DES DOMMAGES PARTICULIERS, ACCIDENTELS OU INDIRECTS BASÉS SUR UNE INOBSERVATION DE LA GARANTIE, UNE RUPTURE DE CONTRAT, UNE NÉGLIGENCE, UNE RESPONSABILITÉ STRICTE OU TOUTE AUTRE THÉORIE JURIDIQUE. DE TELS DOMMAGES INCLUENT NOTAMMENT, MAIS PAS EXCLUSIVEMENT, UNE PERTE DE PROFITS, UN ENDOMMAGEMENT DU PRODUIT LOGICIEL OU TOUT AUTRE ÉQUIPEMENT ASSOCIÉ, LE COÛT DU CAPITAL, LE COÛT DE REMPLACEMENT OU DE SUBSTITUTION, DES INSTALLATIONS OU SERVICES, UN TEMPS D'ARRÊT, LE TEMPS DE L'ACHETEUR, LES REVENDEMENTS DE TIERS, Y COMPRIS LES CLIENTS ET LES DOMMAGES À LA PROPRIÉTÉ.

MISE EN GARDE : DSC recommande de tester complètement l'ensemble du système régulièrement. Toutefois, malgré des essais réguliers, il peut arriver que le fonctionnement du PRODUIT LOGICIEL ne soit pas conforme aux attentes en raison notamment, mais pas exclusivement, d'interventions criminelles ou de pannes de courant.

GARANTIE LIMITÉE

La société Digital Security Controls garantit le produit contre toutes défauts matériels et d'assemblage dans des conditions normales d'utilisation, à l'acheteur original, pendant une période de douze mois à partir de la date d'achat. Dans l'application de cette garantie, la société Digital Security Controls s'engage, à son choix, à réparer ou à remplacer tout matériel défectueux dès son retour à un dépôt de réparation, sans frais de main d'œuvre et matériels. Tout remplacement et/ou réparation sont garantis pendant le reste de la durée de la garantie originale ou quatre vingt dix (90) jours, ou l'une ou l'autre est la plus longue. Le propriétaire original doit avvertir la société Digital Security Controls par courrier que le matériel ou l'assemblage sont défectueux ; dans tous les cas, cette notification doit être reçue avant l'expiration de la période de garantie.

Garantie Internationale

La garantie pour les clients internationaux est la même que pour tous les clients au Canada et aux États-Unis, sauf que la société Digital Security Controls ne sera pas responsable des frais de douanes, taxes, ou TVA qui pourraient être dus.

Procédure pour la Garantie

Pour obtenir un service sous garantie, veuillez retourner les produit(s) en question au point d'achat. Tous les distributeurs autorisés et vendeurs ont un programme de garantie. Quiconque retourne des marchandises à la société Digital Security Controls doit tout d'abord obtenir un numéro d'autorisation. La société Digital Security Controls n'acceptera aucun envoi pour lequel une autorisation préalable n'aura pas été obtenue.

Conditions d'annulation de la Garantie

Cette garantie ne s'applique qu'aux vices de matériels et d'assemblage liés à une utilisation normale. Elle ne couvre pas :

- dommage encouru lors de l'expédition ou la manutention ;
- dommage causé par un désastre tel qu'un incendie, inondation, vent, tremblement de terre ou foudre ;
- dommage dû à des causes hors du contrôle de la société Digital Security Controls tel que voltage excessif, choc mécanique ou dommage des eaux ;
- dommage causé par attachement non autorisé, changements, modifications ou objets étrangers ;
- dommage causé par périphériques (à moins que les périphériques ne soient fournis par la société Digital Security Controls) ;
- défauts causés par l'impossibilité de fournir un environnement d'installation adapté aux produits ;
- dommage causé par l'utilisation des produits pour des usages autres que ceux pour lesquels ils ont été conçus
- dommage pour mauvais entretien ;
- dommage provenant de tout autre mauvais traitement, mauvaise manutention ou mauvaise utilisation des produits.

S'il y a un problème de réparation du produit après un nombre raisonnable de tentatives au titre de la présente

garantie, les obligations contractuelles de la société Digital Security Controls seront limitées au remplacement du produit, comme seule réparation de l'inobservation de la garantie. En aucun cas la Société Digital Security Controls ne sera responsable des dommages particuliers, accidentels ou indirects basés sur l'inobservation de la garantie, une rupture de contrat, une négligence, une responsabilité stricte ou sur toute autre théorie juridique. De tels dommages incluent, mais ne sont limités à, une perte de profit, une perte de produit ou tout autre équipement associé, au coût de capital, au coût de remplacement de l'équipement, à l'aménagement ou services, à l'indisponibilité, au temps de rachat, aux réclamations des tiers, notamment les clients, aux dommages et intérêts à la propriété, etc .

Stipulation d'exonération de garanties

Cette garantie contient l'entière garantie et remplace toutes les autres garanties, qu'elles soient explicites ou implicites (notamment toutes les garanties implicites de marchandise ou aptitude pour un usage particulier) et de toutes autres obligations ou responsabilités de Digital Security Controls. Digital Security Controls n'assume et n'autorise aucune autre personne prétendant agir en son nom de modifier ou changer cette garantie, n'assume pour cela aucune autre garantie ou responsabilité concernant ce produit.

Cette stipulation d'exonération de garanties et garantie restreinte sont gouvernées par les lois de la province de l'Ontario, Canada.

ATTENTION: Digital Security Controls recommande que la totalité du système soit testé régulièrement. Toutefois, même si vous faites des essais périodiques, il peut arriver que le fonctionnement du produit ne soit pas conforme aux spécifications en raison notamment, mais pas exclusivement, d'interventions criminelles ou de panne de courant.

Réparations en dehors de la Garantie

Digital Security Controls réparera à son choix ou remplacera en dehors de la garantie les produits renvoyés à son usine dans les conditions suivantes. Quiconque retourne des produits à Digital Security Controls doit d'abord obtenir un numéro d'autorisation. Digital Security Controls n'acceptera aucun envoi quel qu'il soit, pour lequel une autorisation préalable n'aura pas été obtenue.

Les produits que Digital Security Controls juge être réparables seront réparés et renvoyés. Les frais prédéterminés par Digital Security Controls, et sujets à un rajustement périodique, seront facturés pour chaque unité réparée.

Les produits que Digital Security Controls juge ne pas être réparables seront remplacés par le produit équivalent le plus proche disponible à ce moment. Le prix du marché en cours du produit de remplacement sera facturé pour chaque unité de remplacement.

CONTENIDO

Español	
Introducción	33
Montaje del panel	33
Características	33
Especificaciones técnicas	33
Intervalos de instalación de UL/ULC	33
Valores nominales	34
Compatibilidad	34
Configuración de preinstalación del comunicador	35
Cifrado	35
Instalación del cable Ethernet (solo TL260GS/TL265GS)	35
Inserción y extracción de la tarjeta SIM	35
Activación de cuenta Connect24 y tarjeta SIM (antes de la instalación)	35
Instalación del comunicador GSM/ETHERNET en armario	36
Instalación del comunicador GS2060/TL260GS con panel PC1616/1832/1864	36
Programación del PC1616/1832/1864	37
Problemas del comunicador mostrados en un panel PC1616/1832/1864	38
Instalación de GS2065/TL265GS con el panel ALEXOR PC9155	38
Función de ahorro de energía (solo GS2065/TL265)	39
Problemas del comunicador en mostrados en un panel ALEXOR PC9155	39
Prueba de colocación del comunicador	40
PROGRAMACIÓN DE ETIQUETA remota	40
Programación de etiquetas:	40
LED de estado del comunicador	41
LED de problema amarillo	41
LED de estado de conexión de la red	42
Cobertura (LED verde 1) (LED verde 2) y (LED amarillo)	42
Reinicio de comunicador/Actualización	42
Reinicio de los valores predeterminados de fábrica	42
Actualización de firmware	42
Apéndice A: Solución de problemas del comunicador	43
Licencia de Usuario Final	44
Garantía Limitada	44

NOTA:

Este documento no incluye la programación del módulo GPRS/Ethernet (Sección de panel [851]). Consulte el documento Hojas de cálculo de programación DSC, número de pieza 29007620R004, que se incluye con el comunicador. Las instrucciones de instalación de este documento se aplican solamente a los comunicadores GS2060/GS2065 y TL260GS/TL265GS.

IMPORTANTE

El comunicador GPRS/Ethernet está fijo, montado en la pared y debe instalarse en la posición especificada en estas instrucciones. La carcasa del equipo debe estar totalmente montada y cerrada, con todos los tornillos y pestañas necesarios y sujeta en la pared antes de ponerla en funcionamiento. El cableado interno debe estar colocado de forma que se evite:

- Una tensión excesiva en los cables y las conexiones del terminal.
- Interferencias entre cables con potencia limitada y sin limitar.
- Que el terminal o las conexiones se aflojen.
- Daños en el aislamiento de los conductores.

ADVERTENCIA:

no instale nunca este equipo durante una tormenta eléctrica.

El instalador debe instruir al usuario del sistema sobre cada uno de los siguientes puntos:

- Que no trate de reparar el producto. Abrir o extraer las cubiertas puede exponer al usuario a tensiones peligrosas u otros riesgos.
- Cualquier servicio o mantenimiento debe realizarlo únicamente personal de servicio cualificado.
- Sólo se deben usar accesorios autorizados con este equipo.

ADVERTENCIA - POR FAVOR LEA CUIDADOSAMENTE

Nota para los Instaladores

Esta advertencia contiene información vital. Para el único individuo en contacto con el sistema del usuario, es su responsabilidad tratar a cada artículo en esta advertencia para la atención a los usuarios de este sistema.

Averías del Sistema

El sistema ha sido cuidadosamente diseñado para ser tan efectivo como sea posible. Hay circunstancias, sin embargo, incluyendo incendio, robo u otro tipo de emergencias donde no podrá proveer protección. Cualquier sistema de alarma o cualquier tipo puede ser comprometido deliberadamente o puede fallar al operar como se espera por una cantidad de razones. Algunas pero no todas pueden ser:

Instalación Inadecuada

Un sistema de seguridad debe ser instalado correctamente en orden para proporcionar una adecuada protección. Cada instalación debe ser evaluada por un profesional de seguridad, para asegurar que todos los puntos y las áreas de acceso están cubiertas. Cerraduras y enganches en ventanas y puertas deben estar seguros y operar como está diseñado. Ventanas, puertas, paredes, cielo rasos y otros materiales del local deben poseer suficiente fuerza y construcción para proporcionar el nivel de protección esperado. Una reevaluación se debe realizar durante y después de cualquier actividad de construcción. Una evaluación por el departamento de policía o bomberos es muy recomendable si este servicio está disponible.

Conocimiento Criminal

Este sistema contiene características de seguridad las cuales fueron conocidas para ser efectivas en el momento de la fabricación. Es posible que personas con intenciones criminales desarrollen técnicas las cuales reducen la efectividad de estas características. Es muy importante que el sistema de seguridad se revise periódicamente, para asegurar que sus características permanezcan efectivas y que sean actualizadas o reemplazadas si se ha encontrado que no proporcionan la protección esperada.

Acceso por Intrusos

Los intrusos pueden entrar a través de un punto de acceso no protegido, burlar un dispositivo de sensor, evadir detección moviéndose a través de un área de cubrimiento insuficiente, desconectar un dispositivo de advertencia, o interferir o evitar la operación correcta del sistema.

Fallo de Energía

Las unidades de control, los detectores de intrusión, detectores de humo y muchos otros dispositivos de seguridad requieren un suministro de energía adecuada para una correcta operación. Si un dispositivo opera por baterías, es posible que las baterías fallen. Aún si las baterías no han fallado, estas deben ser cargadas, en buena condición e instaladas correctamente. Si un dispositivo opera por corriente CA, cualquier interrupción, aún lenta, hará que el dispositivo no funcione mientras no tiene energía. Las interrupciones de energía de cualquier duración son a menudo acompañadas por fluctuaciones en el voltaje lo cual puede dañar equipos electrónicos tales como sistemas de seguridad. Después de que ocurre una interrupción de energía, inmediatamente conduzca una prueba completa del sistema para asegurarse que el sistema está funcionando como es debido.

Fallo en Baterías Reemplazables

Los transmisores inalámbricos de este sistema han sido diseñados para proporcionar años de duración de la batería bajo condiciones normales. La esperada vida de duración de la batería, es una función de el ambiente, el uso y el tipo del dispositivo. Las condiciones ambientales tales como la exagerada humedad, altas o bajas temperaturas, o cantidades de oscilaciones de temperaturas pueden reducir la duración de la batería. Mientras que cada dispositivo de transmisión tenga un monitor de batería bajo el cual identifica cuando la batería necesita ser reemplazada, este monitor puede fallar al operar como es debido. Pruebas y mantenimiento regulares mantendrán el sistema en buenas condiciones de funcionamiento.

Compromiso de los Dispositivos de Frecuencia de Radio (Inalámbricos)

Las señales no podrán alcanzar el receptor bajo todas las circunstancias las cuales incluyen objetos metálicos colocados en o cerca del camino del radio o interferencia deliberada y otra interferencia de señal de radio inadvertida.

Usuarios del Sistema

Un usuario no podrá operar un interruptor de pánico o emergencias posiblemente debido a una inhabilidad física permanente o temporal, incapaz de alcanzar el dispositivo a tiempo, o no está familiarizado con la correcta operación. Es muy importante que todos los usuarios del sistema sean entrenados en la correcta operación del sistema de alarma y que ellos sepan como responder cuando el sistema indica una alarma.

Detectores de Humo

Los detectores de humo, que son una parte del sistema, pueden no alertar correctamente a los ocupantes de un incendio por un número de razones, algunas son las siguientes. Los detectores de humo pueden haber sido instalados o ubicados incorrectamente. El humo no puede ser capaz de alcanzar los detectores de humo, como cuando el fuego es en la chimenea, paredes o

techos, o en el otro lado de las puertas cerradas. Los detectores de humo no pueden detectar humo de incendios en otros niveles de la residencia o edificio.

Cada incendio es diferente en la cantidad de humo producida y la velocidad del incendio. Los detectores de humo no pueden detectar igualmente bien todos los tipos de incendio. Los detectores de humo no pueden proporcionar una advertencia rápidamente de incendios causados por descuido o falta de seguridad como el fumar en cama, explosiones violentas, escape de gas, el incorrecto almacenamiento de materiales de combustión, circuitos eléctricos sobrecargados, el juego con fósforos por parte de los niños o un incendio provocado.

Aún si el detector de humo funciona como está diseñado, pueden haber circunstancias donde hay insuficiente tiempo de advertencia para permitir a los ocupantes escapar a tiempo para evitar heridas o muerte.

Detectores de Movimiento

Los detectores de movimiento solamente pueden detectar movimiento dentro de las áreas designadas como se muestra en las respectivas instrucciones de instalación. Los detectores de movimiento no pueden discriminar entre intrusos y los que habitan el local o residencia. Los detectores de movimiento no proporcionan un área de protección volumétrica. Estos pueden sentir múltiples rayos de detección y el movimiento solamente puede ser detectado en áreas no obstruidas que están cubiertas por estos rayos. Ellos no pueden detectar movimiento que ocurre detrás de las paredes, cielo rasos, pisos, puertas cerradas, separaciones de vidrio, puertas o ventanas de vidrio. Cualquier clase de sabotaje ya sea intencional o sin intención tales como encubrimiento, pintando o regando cualquier tipo de material en los lentes, espejos, ventanas o cualquier otra parte del sistema de detección perjudicará su correcta operación.

Los detectores de movimiento pasivos infrarrojos operan detectando cambios en la temperatura. Sin embargo su efectividad puede ser reducida cuando la temperatura del ambiente aumenta o disminuye de la temperatura del cuerpo o si hay orígenes intencionales o sin intención de calor en o cerca del área de detección. Algunos de los orígenes de calor pueden ser calentadores, radiadores, estufas, asadores, chimeneas, luz solar, ventiladores de vapor, alumbreado y así sucesivamente.

Dispositivos de Advertencia

Los dispositivos de advertencia, tales como sirenas, campanas, bocina, o estroboscópicos no podrán alertar o despertar a alguien durmiendo si hay una puerta o pared intermedio. Si los dispositivos de advertencia están localizados en un nivel diferente de la residencia o premisas, por lo tanto es menos posible que los ocupantes puedan ser advertidos o despertados. Los dispositivos de advertencia audible pueden ser interferidos por otros orígenes de ruidos como equipos de sonido, radios, televisión, acondicionadores de aire u otros electrodomésticos, o el tráfico. Los dispositivos de advertencia audible, inclusive de ruido fuerte, pueden no ser escuchados por personas con problemas del oído.

Líneas Telefónicas

Si las líneas telefónicas son usadas para transmitir alarmas, ellas puedan estar fuera de servicio u ocupadas por cierto tiempo. También un intruso puede cortar la línea o sabotear su operación por medios más sofisticados lo cual sería de muy difícil la detección.

Tiempo Insuficiente

Pueden existir circunstancias cuando el sistema funcione como está diseñado, y aún los ocupantes no serán protegidos de emergencias debido a su inhabilidad de responder a las advertencias en cuestión de tiempo. Si el sistema es supervisado, la respuesta puede no ocurrir a tiempo para proteger a los ocupantes a sus pertenencias.

Fallo de un Componente

A pesar que todos los esfuerzos que se han realizado para hacer que el sistema sea lo más confiable, el sistema puede fallar en su función como se ha diseñado debido a la falla de un componente.

Prueba Incorrecta

La mayoría de los problemas que evitan que un sistema de alarma falle en operar como es debido puede ser encontrada por medio de pruebas y mantenimiento regular. Todo el sistema debe ser probado semanalmente e inmediatamente después de una intrusión, un intento de intrusión, incendio, tormenta, terremoto, accidente o cualquier clase de actividad de construcción dentro o fuera de la premisa. La prueba debe incluir todos los dispositivos de sensor, teclados, consolas, dispositivos para indicar alarmas y otros dispositivos operacionales que sean parte del sistema.

Seguridad y Seguro

A pesar de sus capacidades, un sistema de alarma no es un sustituto de un seguro de propiedad o vida. Un sistema de alarma tampoco es un sustituto para los dueños de la propiedad, inquilinos, u otros ocupantes para actuar prudentemente a prevenir o minimizar los efectos dañinos de una situación de emergencia.

INTRODUCCIÓN

GS2060/GS2065: Comunicadores de alarma inalámbricos GPRS/GSM que envían comunicaciones de alarma a receptores de la estación central Sur-Gard SystemI, II, y III (SG-DRL3IP) a través de una red móvil digital por GPRS/GSM.

TL260GS/TL265GS: Comunicadores de alarma GSM/Ethernet de doble vía que envían comunicaciones de alarma a receptores de la estación central Sur-Gard SystemI y III a través de una red móvil digital por Ethernet/Internet o GPRS/GSM.

El comunicador se puede usar como comunicador principal o de respaldo. Es compatible con la transmisión de Protocolo de Internet (IP) de eventos de panel e internos por Ethernet/Internet o GPRS/GSM.

El rendimiento de los comunicadores **GS2060/GS2065/TL260GS/TL265GS** depende en gran medida de la cobertura de la red GSM. No se debe montar en la ubicación final sin primero llevar a cabo la Prueba de colocación del comunicador en la página 40 para determinar la mejor ubicación para la recepción de radio (con un mínimo de un LED verde **ENCENDIDO**). DSC dispone de kits de antena opcionales en: <http://www.DSC.com>.

NOTA: Antes de la instalación del comunicador, confirme con su proveedor que hay una red GPRS/GSM disponible y activa en el área en donde se instalará el comunicador y que la señal de radio tiene la suficiente cobertura.

Montaje del panel

Los siguientes comunicadores son compatibles con los paneles de control PC1616/PC1832/PC1864:

- **GS2060 (solo GPRS/GSM)**
- **TL260GS (doble vía Ethernet/Internet + GPRS/GSM)**

Los siguientes modelos de comunicador son compatibles con el panel de control PC9155:

- **GS2065 (solo GPRS/GSM)**
- **TL265GS (doble vía Ethernet/Internet + GPRS/GSM)**

NOTA: Cuando se instale el **GS2065**, el modelo de panel será **9155G**. Cuando se instale el **TL265GS**, el modelo de panel será **9155D**.

Características

- Activación, inicialización y programación remota a través de Connect24.
- Cifrado AES de 128 bits mediante GPRS/GSM y Ethernet/Internet (certificado de validación NIST N° 995)
- Comunicación de alarma de doble vía Ethernet/Internet y GPRS/GSM totalmente redundante (sólo TL260GS/TL265GS)
- Comunicación de alarma GPRS/GSM principal o de reserva.
- Conexión PC-LINK.
- Direccionamiento de llamadas integrado.
- Ethernet LAN/WAN 10/100 BaseT (solo TL260GS/TL265GS).
- Etiquetas programables (sincronización automática de etiquetas de zona y partición solo con paneles 9155 v1.1+)
- Formato SIA (solo Contact ID GS2065/TL265GS V1.1).
- Funcionamiento cuatribanda: 850 MHz, 900 MHz, 1800 MHz y 1900 MHz.
- Generación de informes de eventos completos.
- Latidos de supervisión mediante GPRS/GSM y Ethernet/Internet.
- Soporte de carga/descarga remota del panel mediante GPRS/GSM y Ethernet/Internet.
- Transmisión de pruebas periódicas por Ethernet individual o GPRS.
- Tarjeta SIM incluida con el comunicador.
- Visualización de cobertura y problemas.

Especificaciones técnicas

La tensión de entrada para el comunicador GS2060/GS2065/TL260GS/TL265GS se puede obtener del panel de control que aparece en el UL/ULC o mediante una fuente de alimentación del UL/ULC válida para la aplicación (fuente de alimentación externa con energía limitada).

NOTA: La fuente de alimentación debe ser de Clase II, potencia limitada.

Intervalos de instalación de UL/ULC

NOTA: En los equipos que se usan en las instalaciones protegidas y que están diseñados para facilitar comunicaciones por IP (concentradores, enrutadores, NID, módem ADSL y por cable) se necesita una alimentación de reserva de 24 horas. Cuando no se puede facilitar esto, se necesita un canal de comunicaciones secundario (de reserva). No se permite la programación de DNS en los sistemas.

Notas para usar redes de datos privadas, corporativas y de alta velocidad:

Se establecerán políticas de acceso a la red y al dominio para restringir los accesos no autorizados y los ataques mediante simulaciones o denegación de servicios. Seleccione un proveedor de servicios de Internet (ISP) que tenga servidores o sistemas redundantes, alimentación de reserva, enrutadores con servidores de seguridad activados y métodos para identificar y protegerse contra ataques de denegación de servicios (por ejemplo, mediante simulación).

Notas para usar redes públicas conmutadas y redes inalámbricas de datos:

Se facilitarán canales de comunicación de forma que el comunicador restringirá accesos no autorizados que podrían de alguna manera comprometer la seguridad. Los comunicadores se situarán en zonas seguras.

- Con las aplicaciones residenciales ULC contra robos e incendios se pueden usar los GS2060/GS2065/TL260GS/TL265GS como canal de comunicación principal a través de GSM o Ethernet o como método de reserva junto con el transmisor digital comunicador de alarma (DACT). En cada canal se activará una transmisión de prueba cada 24 horas.
- En las aplicaciones comerciales ULC contra robos e incendios, se pueden usar los GS2060/TL260GS como módulo de comunicación pasivo con los siguientes niveles de seguridad:
 - P1 (cada canal GSM o Ethernet es independiente).
 - P2 (GSM y Ethernet en configuración de reserva, sección de panel [851] opción [005] opción de cambio [5] Desactivada).
 - P3 (GSM y Ethernet en configuración redundante, sección de panel [851] opción [005] opción de cambio [5] Activada).
- También se puede usar el módulo como sistema de comunicación activo con los niveles de seguridad A1-A4 (cada canal GSM o Ethernet independiente o juntos en una configuración de reserva/redundante). Para los sistemas con seguridad de línea activa se activará el cifrado AES de 128 bits en el receptor de la estación de monitorización y se seleccionará la frecuencia de latidos de supervisión con 90 segundos (sección del panel

[851] opción [004] = 005A/90). La ventana de supervisión del receptor de SRC se programará como máximo 00B4/180 segundos.

- En las aplicaciones residenciales ULC contra robos e incendios se pueden usar los GS2060/GS2065/TL260GS/TL265GS como canal de comunicación principal a través de GSM o Ethernet o como método de reserva junto con el DACT (se requiere una transmisión de prueba de 30 días en cada canal).
- Para aplicaciones contra robos comerciales UL, el módulo TL260GS/TL265GS puede usarse como un sistema de comunicación de línea de doble señalización (canales GSM y Ethernet usados en una configuración redundante), seguridad de línea estándar y como seguridad de línea cifrada.
- Se activarán los latidos de supervisión (sección del panel [851] opción [005] opción de cambio [1] (Ethernet) u opción de cambio [2] (GSM) estará ACTIVADA), opción de cambios [3] (tipo de supervisión) estará ACTIVADA y la frecuencia de latidos de supervisión se seleccionará como 0087/135 segundos opción [004] = 0087. La ventana de supervisión de la estación de supervisión tendrá un máximo de 00C8/200 segundos. Para los sistemas con Seguridad de línea cifrada, se activará el cifrado AES de 128 bits en el receptor de la estación de monitorización.
- En las instalaciones contra robos comerciales UL, el GS2060 y el TL260GS se indican como un medio de comunicación (exclusivo) principal (deben estar habilitados los latidos) o para uso complementario (reserva) junto con una línea POTS (marcador). Cuando está activada la transmisión de latidos por la red Ethernet o GSM-GPRS, usando el TL260GS o el TL265GS con una unidad de control compatible indicada para la seguridad de línea estándar/cifrada, se puede proporcionar una seguridad de línea para el sistema de alarma por la línea principal.
- El TL260GS y el TL265GS también son adecuados para usarse con una unidad de control compatible indicada para la transmisión segura con línea doble cuando se usa junto con un transmisor digital comunicador de alarma (DACT) o una red datos pública conmutada (PSDN), en la que la PSDN proporciona la seguridad de línea y es la línea principal. En este modo, es necesario enviar señales de alarma simultáneamente por los dos métodos de comunicación.

Valores nominales

Tabla 1: Valores nominales del comunicador

MODELO	GS2060 SÓLO GPRS/GSM	TL260GS ETHERNET Y GPRS	GS2065 SÓLO GPRS/ GSM	TL265GS ETHERNET Y GPRS
VALORES NOMINALES DE LA FUENTE DE ALIMENTACIÓN				
Tensión de entrada	CC de 11,1~12,6 V: se reducirá la salida de timbre del panel: 700 mA – (mA comunicador) = salida de timbre reducida.		CC de 11,1~12,6 V (desde el cabezal del PC-LINK)	
CONSUMO DE CORRIENTE				
Corriente en reposo	65 mA a 12 V	100 mA a 12 V	65 mA a 12 V	100 mA a 12 V
Corriente de la alarma (en transmisión)	400 mA a 12 V durante la transmisión			
Frecuencia de funcionamiento	Cuatribanda de 850 MHz, 900 MHz, 1800 MHz, 1900 MHz			
Ganancia de antena típica	2 dbi			
ESPECIFICACIONES AMBIENTALES				
Temperatura de funcionamiento	0° C - 49° C (32° F- 120° F)			
Humedad	5% ~ 93% de humedad relativa sin condensación			
ESPECIFICACIONES MECÁNICAS				
Dimensiones del panel (mm)	100 × 150 × 15	100 × 150 × 18	100 × 150 × 15	100 × 150 × 18
Peso (gramos)	310 (sin el soporte de montaje)	320 (sin el soporte de montaje)	68	78

Compatibilidad

Tabla 2: Receptores, paneles de control y cajas compatibles

COMUNICADOR	RECEPTOR/PANEL	DESCRIPCIÓN
GS2060 TL260GS GS2065 TL265GS	Receptor	<ul style="list-style-type: none"> • Receptor Sur-Gard System I, versión 1.1+ • Receptor Sur-Gard System II, versión 2.0+ • Sur-Gard SG-DRL3-IP, versión 2.2+(para receptores del Sur-Gard System III)
GS2060 TL260GS	Panel de control y cajas	<ul style="list-style-type: none"> • Power Series PC1864, versión 4.1+ • Power Series PC1832, versión 4.1+ • Power Series PC1616, versión 4.1+ • Cajas: PC5003C/PC4050C
GS2065 TL265GS	Panel de control	<ul style="list-style-type: none"> • PC9155 versión 1.1+

Los productos o componentes de productos que realizan funciones de comunicación sólo cumplirán los requisitos aplicables al equipo de comunicaciones especificados en UL60950 o CAN/CSA-C22.2 N° 950-1, equipo de tecnología de información - seguridad - parte 1: Requisitos generales. Cuando las interfaces de red, como las siguientes, son internas en la unidad de control o el receptor, es adecuado el cumplimiento de CAN/CSA-C22.2 N° 950-1. Entre dichos componentes se incluyen, sin limitación, concentradores, enrutadores, dispositivos de interfaz de red, proveedores de servicios de comunicaciones de terceros, módems ADSL (línea de suscriptor digital) y módems por cable.

CONFIGURACIÓN DE PREINSTALACIÓN DEL COMUNICADOR

Este comunicador GSM/Ethernet es fijo y solo podrá ser instalado por personal del servicio técnico. (Se entiende por personal del servicio técnico a personas que tengan la adecuada formación técnica y la necesaria experiencia para ser conscientes de los peligros a los que se pueden exponer al llevar a cabo el trabajo y que puedan tomar las medidas necesarias para minimizar los riesgos para su persona y la de otros). El comunicador se instalará y usará en un entorno que proporcione el grado de contaminación máximo 2, categoría de sobretensión II, únicamente en emplazamientos interiores y sin riesgos. Este manual se utilizará como el manual de instalación del panel de control de la alarma que está conectado al comunicador GSM/Ethernet. Deben seguirse todas las instrucciones especificadas en dicho manual.

Durante la instalación, deben cumplirse y respetarse las normativas locales impuestas por los códigos eléctricos locales.

Cifrado

Este comunicador utiliza el cifrado AES de 128 bits. El cifrado sólo puede activarse desde el receptor de la central de supervisión. Cada receptor puede tener el cifrado activado o desactivado de forma independiente. Cuando el cifrado está activado, la estación central configurará el dispositivo para cifrar las comunicaciones la próxima vez que el módulo del comunicador realice una comunicación con el receptor.

NOTA: Los paquetes sólo empezarán a cifrarse después de que se envíe el próximo evento a ese receptor o se reinicie la unidad.

Instalación del cable Ethernet (solo TL260GS/TL265GS)

Se debe tender un cable Ethernet de Categoría 5 (CAT 5) desde una fuente con conectividad Ethernet/Internet hasta el módulo del comunicador, dentro del armario del panel de control. El extremo del cable del comunicador debe tener una toma RJ45, que conecta con el conector RJ45. Para un correcto funcionamiento del comunicador deberán observarse todos los requisitos de instalación del cable Ethernet CAT5, incluyendo, entre otros, los siguientes:

- NO pele el revestimiento del cable más de lo necesario para una terminación correcta.
- NO deje que se hagan nudos con el cable.
- NO aplaste el cable con los elementos de fijación.
- NO deshaga los pares trenzados de CAT5 más de 1,2 cm (½").
- NO empalme el cable.
- NO doble el cable con ángulos rectos ni ninguna doblez pronunciada.

NOTA: La especificación CAT5 requiere que cualquier doblez del cable tenga una curvatura con un radio mínimo de 5 cm (2"). NO exceda un máximo de 15 cm (6") desde el centro de ferrita hasta el conector de red T-Link. La longitud máxima del cable CAT 5 es de 100 m (328 pies).

Inserción y extracción de la tarjeta SIM

1. Si el comunicador ya está instalado en el armario del panel de control, quite la cubierta frontal del panel para acceder al soporte de la tarjeta SIM.
2. Apague el panel y desconecte las conexiones de la batería de reserva.
3. En el soporte de la tarjeta SIM presione suavemente la cubierta hacia la antena PCB, en el sentido que indica la flecha del portatarjetas, para ABRIR. Esto desbloqueará el portatarjetas por la parte más cercana al borde del PCB del comunicador.
4. Levante el soporte de la tarjeta SIM desde el lado que no tiene bisagra.
5. Introduzca o quite la tarjeta SIM observando la orientación de las muescas de la tarjeta SIM y el portatarjetas.
6. Cuando introduzca una tarjeta, hágalo con la orientación correcta y presione suavemente el portatarjetas deslizándolo en la dirección que indica la flecha para BLOQUEARLO. Consulte la Figura 3 y la Figura 5.
7. Vuelva a conectar la batería de reserva, aplique corriente al panel y vuelva a colocar la cubierta.

Activación de cuenta Connect24 y tarjeta SIM (antes de la instalación)

La instalación del comunicador requiere la activación con Connect24 antes de poder funcionar. Se pueden encontrar formularios de aplicación de agentes e información adicional sobre la unidad de respuesta de voz (VRU) Connect24 y la interfaz de usuario en <http://www.connect24.com> o en los siguientes números de teléfono: EEUU 1-888-251-7458 CANADA 1-888-955-5583.

IMPORTANTE: Antes de instalar un comunicador GS2060/GS2065/TL260GS/TL265GS, póngase en contacto con su central de supervisión para determinar si es un revendedor maestro o visite <http://www.connect24.com> para ser un agente autorizado. En ambos casos, recibirá un número de perfil, un número de identificación de instalador y una contraseña de instalador. Lleve a cabo la siguiente preinstalación:

1. Recupere la cuenta y la contraseña de instalador del revendedor maestro o de Connect24 directamente.
2. Conecte con el sitio web de Connect24 en <http://www.connect24.com>.
3. Inicie sesión en el sitio web de Connect24 usando la cuenta y la contraseña de instalador.
4. Lleve a cabo los siguientes pasos en una sesión de Connect24 para activar la tarjeta SIM e inicializar la programación:
 - a. Vaya a la sección **Inicializar una cuenta**.
 - b. Seleccione **Perfil** (Connect24 o el revendedor maestro lo proporcionarán).
 - c. Seleccione **Módulo del producto**.
 - d. Introduzca el número de tarjeta SIM.
 - e. Haga clic en **Siguiente** e introduzca toda la información pertinente conforme se requiera.
 - f. Confirme que se ha introducido correctamente toda la información antes del envío.
5. Repita el Paso 4 para programar otra tarjeta SIM (es decir, Suscriptor) o cierre la sesión de Connect24.
6. Cuando se encuentre en el sitio físico de instalación para instalar el comunicador en panel de control, el comunicador descargará automáticamente su programación de Connect24 una vez conectada e inicializada la unidad.

NOTA: Después de la instalación inicial, puede iniciar una sesión en el sitio web de Connect24 en cualquier momento para volver a configurar el comunicador remotamente usando la cuenta creada para esta instalación. Para obtener más información, vaya al sitio web de Connect24.

Antes de abandonar las instalaciones, el equipo se conectará mediante un dispositivo de interfaz de red (NID) APROBADO (aceptable para las autoridades locales) (por ejemplo, para instalaciones UL, NID que se encuentre en la U60950). Todo el cableado se realizará de acuerdo con los códigos eléctricos locales.

Instalación del comunicador GS2060/TL260GS con panel PC1616/1832/1864

NOTA: Antes de instalar el comunicador GS2060/TL260GS o insertar/extraer la tarjeta SIM, asegúrese de que el sistema está apagado.

1. Para ensamblar el soporte de montaje, proceda del siguiente modo (Consulte la **Figura 1**).

- Quite los 4 separadores de plástico blancos de la bolsa que se proporciona con el kit del comunicador.
- Introduzca los 4 separadores a través de la parte posterior del soporte de montaje que se suministra en los orificios de cada esquina. (La pestaña de montaje de la antena debe estar mirando hacia usted).
- Coloque el soporte sobre una superficie plana y sólida. Mantenga el comunicador boca arriba y oriente los cuatro orificios del mismo con los cuatro separadores que sobresalen del soporte. Empuje el comunicador de forma firme y uniforme en los separadores hasta que esté bien sujeto en el soporte.
- Extraiga la cubierta frontal del panel de alarma.
- Extraiga y deseché el gatillo circular situado en la sección superior derecha del panel. (Este orificio se usará para la conexión de la antena de radio suministrada).
- Conecte el cable de antena suministrado de 12,7 cm (5") a la radio pasando el conector por el orificio de la parte posterior del soporte de montaje en el panel del comunicador. Presione con firmeza el conector de la antena en la toma de la radio GSM. (Consulte la **Figura 3**).
- Coloque la arandela de nylon con realce (arandela gruesa) en la sección roscada del cable de la antena. Inserte la sección roscada a través del orificio de gatillo del montaje de la antena. Coloque la segunda arandela de nylon (plana), seguida por la arandela de latón y la tuerca de latón, en la sección roscada del cable fuera del panel. Apriete el conjunto solo a mano. No lo apriete demasiado.

Figura 1 Soporte de montaje del comunicador

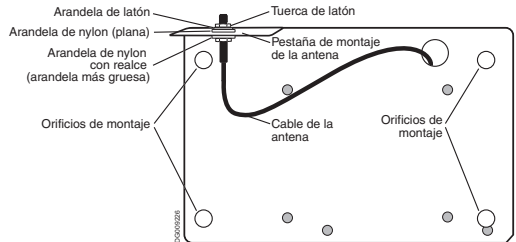

2. Para instalar el módulo del comunicador en el panel. (Consulte **Figura 3**).

- Conecte un extremo del cable PC-LINK al cabezal del PC-LINK del panel (el cable rojo va en el pin 1 del cabezal del PC-LINK del panel.)
- NOTE:* Observe que en el panel, el cable negro está a la derecha, mientras que el comunicador está invertido. Consulte la **Figura 3**.
- Inserte el comunicador ensamblado en el armario del panel.
- NOTE:* Asegúrese de que el punto de conexión de la antena roscado se puede ver a través del orificio del gatillo del panel.
- Localice el orificio del tornillo en la pared derecha del panel. Consulte la **Figura 2** (i). Alinee el comunicador ensamblado con la pared lateral del panel y, usando el tornillo que se proporciona, fije el soporte de montaje al panel.

Figura 2 Panel de control PC1616/1832/1864

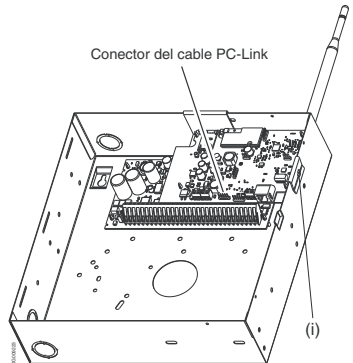

- Conecte el latiguillo de antena cuadrirbanda blanco que se suministra al punto de conexión roscado de la antena en la parte superior del panel.

3. Conecte el cable del comunicador al panel y proceda del siguiente modo (consulte **Figura 3**):

- Desconecte la alimentación de CA y las conexiones de la batería del panel.
 - Conecte un cable del terminal izquierdo **PWR** del comunicador al terminal **BELL+** del panel.
- NOTE:* Para aplicaciones de supervisión de incendios comerciales ULC, NO conecte ningún dispositivo al terminal Bell+, excepto los GS2060/TL260GS.
- Conecte un cable del terminal **GND** del comunicador al terminal **AUX -** del panel.
 - Conecte un cable del terminal **SHLD** del comunicador al terminal **EGND** del panel. (Toma a tierra de protección).
 - Si se usa un timbre o sirena, conecte un cable del terminal derecho **PWR** del comunicador al terminal positivo (+) del timbre o sirena. (Consulte la **Figura 3**).
 - Si se usa un timbre o sirena, conecte el terminal **BELL -** del panel al terminal negativo (-) del timbre o sirena.
- NOTE:* Si no se usa un timbre o sirena, instale el resistor 5% de 1 KΩ ½ W (marrón, negro, rojo, dorado) (que se suministra con el panel) entre los terminales Bell + y Bell - y, a continuación, conecte solo el terminal BELL + al terminal PWR del comunicador.
- Confirme que la tarjeta SIM está insertada y bloqueada. (Consulte la Inserción y extracción de la tarjeta SIM en la página 35).
 - Inserte el conector de PC-LINK en la toma de PC-LINK del comunicador. (El cable negro en el pin 1 del comunicador).
 - Coloque el cable de Ethernet CAT 5 por la parte posterior del armario y enchúfelo en el conector RJ45 del comunicador.

NOTE: Antes de dejar las instalaciones, deben conectarse las líneas de comunicación Ethernet a un dispositivo de interfaz de red (NID) aprobado (aceptable para las autoridades locales), (instalaciones UL, NID que se encuentre en la UL, para instalaciones ULC, NID certificado CAN/CSA C22.2. Nº 60950-1).

4. Proceda del siguiente modo para el encendido inicial del panel con el comunicador instalado:

Problemas del comunicador mostrados en un panel PC1616/1832/1864

El problema general del sistema es el único problema que aparece en la pantalla LCD del teclado cuando un comunicador lo encuentra en el panel PC1616/1832/1864. Para obtener más información acerca del problema en el módulo comunicador, consulte el búfer de eventos del panel. La entrada de registro mostrará Fault (Fallo) o Restore (Restaurar) con cada evento.

- **Error/restauración de la red T-Link:** Este registro aparecerá para las siguientes condiciones de problemas: Problema de bloqueo de SIM, problema de GSM, problema de Ethernet, problema de configuración de Connect 24.
- **Problema/restauración del receptor T-Link:** Este registro aparecerá para las siguientes condiciones de problemas: Problema de receptor no disponible, problema de supervisión del receptor, problema de FTC.
- **Error/restauración de comunicaciones T-Link:** Este registro aparecerá cuando el panel pierda la comunicación con el comunicador.

Instalación de GS2065/TL265GS con el panel ALEXOR PC9155.

NOTA: El comunicador GS2065 se usa en el panel: 9155G y el comunicador TL265GS se usa en el panel: PC9155D.

1. Quite la cubierta frontal del panel y retire la alimentación de CA y de batería (quite el conector + [rojo] de la batería).
2. Coloque el módulo del comunicador con el conector RJ45 en la parte inferior izquierda. Inclíne el módulo ligeramente hacia la derecha y alinee el orificio con la pestaña derecha inferior y las inserciones del lado derecho del panel. Presione con suavidad el comunicador en las inserciones de la derecha y presione por la parte izquierda para encajarlo. (Consulte la **Figura 4**).
3. Conecte el conector PC-Link. El cable rojo en el pin 5 del panel y el comunicador. (Consulte la **Figura 5**).
4. Conecte la clavija del cable Ethernet en el conector RJ45 del comunicador. Si se usa un cable CAT 5, se puede colocar un puente entre las conexiones **GND** y **SHLD** del bloque de terminales del comunicador 2 (a la izquierda de la clavija RJ45) para reducir el ruido.

NOTA: No una este puente si el cable blindado de Ethernet ya tiene toma de tierra a través del equipo en el otro extremo. No coloque ningún cable del sistema cerca de la antena PCB.

5. Vuelva a conectar la alimentación de CA y el conector de la batería + al panel.

(El comunicador y el panel se encenderán juntos).

- a. Observe que los LED rojo y amarillo del comunicador parpadean a la vez mientras se inicializa. Los LED rojo y amarillo continuarán parpadeando hasta que la unidad se haya comunicado correctamente con todos los receptores programados.
- b. Si esta es la primera vez que se ha encendido el comunicador, el módulo solicitará programación desde Connect24.

NOTA: La inicialización puede tardar varios minutos en completarse. Durante la inicialización, los LED rojo y amarillo parpadearán a la vez. No abandone la instalación hasta que los LED rojo y amarillo hayan dejado de parpadear. (Si solo parpadea el LED amarillo, hay un problema con el comunicador y los LED verdes no son válidos para la prueba de instalación del comunicador). Consulte la Tabla 6 para obtener ayuda sobre la solución de problemas de comunicador.

6. Realice la Prueba de colocación del comunicador en la página 40.
7. El establecimiento de un canal de comunicaciones entre el comunicador y el panel es básico para garantizar el funcionamiento deseado de las dos unidades. Estos pasos deben llevarse a cabo durante la instalación in situ. Programe lo siguiente en el panel para asegurarse de que el comunicador y el panel funcionarán juntos como se pretende. Las secciones del panel deben programarse mediante el teclado del panel. Introduzca [*][8][Código de instalador][Número de sección] para la programación del panel. Registre cualquier valor que se haya modificado de su valor predeterminado en la correspondiente hoja de cálculo de programación del panel o comunicador.

NOTA: Cuando se programen opciones de cambio, el cambio estará ACTIVADO cuando se muestre el número y estará DESACTIVADO cuando no se muestre. (Por ejemplo, [1---5---], las opciones de cambio 1 y 5 están ACTIVAS, el resto están DESACTIVADAS).

Figura 4 Panel de control PC 9155

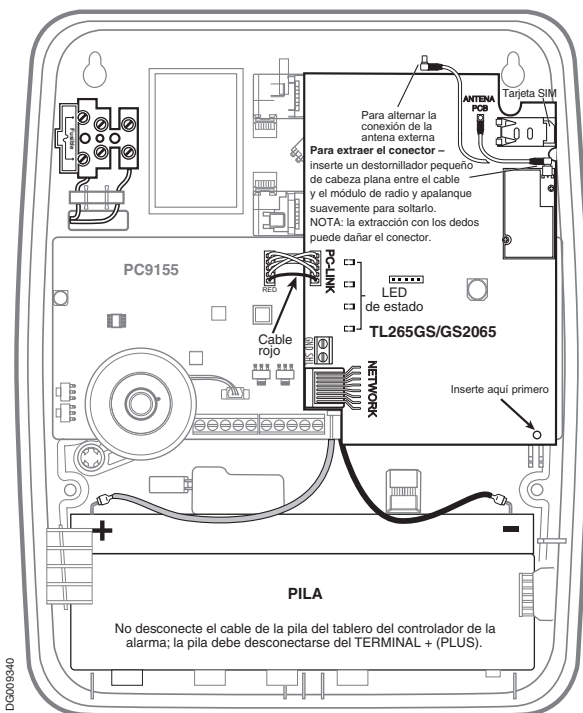

8. Sección de panel [167] Comunicaciones de la interfaz GPRS/Ethernet esperan por confirmación (ACK): Programe el valor como: **060** (segundos).
9. Cuando el comunicador está instalado con el panel PC9155, hay cuatro números de teléfono disponibles para respaldarse mutuamente. Puede configurar estos cuatro números de teléfono para funcionar de una de las dos formas siguientes: marcación de reserva o marcación alternativa.
 - a. Marcación de respaldo: cada uno de los cuatro números de teléfono hará cinco intentos antes de que se genere un problema de Fallo al comunicar (FTC) en el teclado.
 - b. Marcación alternativa: cada número de teléfono hace un intento de llamada antes de pasar al siguiente número, pasando por cada uno de los cuatro números hasta un total de cinco veces cada uno. Si todos los números fallan en los 5 intentos, se mostrará un problema FTC en el teclado.
10. Las secciones de panel [301], [302], [303] y [305] pueden configurarse como vías de comunicación principales.
 - a. Las secciones de panel [302], [303] y [305] también se pueden configurar para comunicaciones de respaldo o dobles usando las secciones de panel [383] o [351] – [376]. Consulte el manual de instalación del PC9155 para obtener más información.
 - b. Si se programa un número de teléfono válido, las comunicaciones usarán la red de telefonía pública (PSTN). Introduciendo un valor hexadecimal de cuatro dígitos para un número de teléfono se cambiará la vía de llamada según determine el número programado:
 - DCAA**: Interna (todos los receptores). Las señales se enviarán dependiendo de la programación del módulo GS/IP.
 - DCBB**: Receptor Ethernet 1 (Principal). (TL260GS/TL265GS solamente).
 - DCCC**: Receptor Ethernet 2 (Respaldo). (TL260GS/TL265GS solamente).
 - DCDD**: Receptor GPRS 1 (Principal).
 - DCEE**: Receptor GPRS 2 (Respaldo).

NOTA: Añada una sola "F" como sufijo al número para rellenar el resto del campo de 32 caracteres no utilizado.

11. Sección del panel [350]: Si se ha programado alguno de los números de teléfono como DCAA, DCBB, DCCC, DCDD o DCEE, la sección del panel [350] deberá ajustarse a [04] si es formato SIA o [03] si es formato Contact ID.
12. Sección del panel [382]: Opción de cambio [5], "Módulo GS/IP activado", debe establecerse en **Activado**. Si esta opción está **DESACTIVADA**, el LED de estado amarillo indicará un problema de supervisión del panel y que la unidad no ha podido programarse mediante el cable PC-LINK.
13. Sección del panel [401]: La opción de cambio [1] debe establecerse en **Activado** para realizar la sesión DLS del panel mediante GPRS o Ethernet.

NOTA: Mantenga un registro del número de teléfono de la tarjeta SIM si los usuarios lo requieren para las funciones de SMS de Mando y Control. Debido a la naturaleza del proceso de activación de la tarjeta SIM con los proveedores de red GSM, la activación de la tarjeta puede tardar hasta 24 horas.

Función de ahorro de energía (solo GS2065/TL265)

Los modelos GS2065 y TL265GS tienen un modo de ahorro de energía. Si hay una pérdida de energía CA en el panel de control PC9155, el sistema entrará en el modo de ahorro de energía para aumentar la duración de la pila. Durante el modo de ahorro de energía, la función de Ethernet se desactiva y solo se activa cuando se necesita transmitir un evento, se requiere una sesión DLS a través de SMS o se requiere una actualización de firmware.

- Cuando se está en el modo de ahorro de energía, las conexiones de DLS de entrada no son posibles.
- Las sesiones de DLS iniciadas mediante un SMS saliente son posibles en dicho modo.
- EL LED de actividad de conexión en el dispositivo de interfaz de la red también se apagará cuando la unidad esté en el modo de ahorro de energía.

Problemas del comunicador en mostrados en panel ALEXOR PC9155

Los siguientes problemas aparecerán en la pantalla LCD del teclado cuando un comunicador los encuentra en el panel PC9155. Consulte el manual de instalación del PC9155 para obtener más información.

Figura 5 Diagrama de cableado del GS2065/TL265GS





Tabla 3: Problemas del comunicador en un panel PC9155

CONDICIÓN DEL PROBLEMA	DESCRIPCIÓN	ACCIÓN DEL USUARIO
Problema de comunicador alternativo	Problema de GSM, problema de Ethernet, problema del receptor de la estación central, problema de SMS de configuración de la supervisión para el módulo GS/IP (si está instalado). Pulse <> para desplazarse por los problemas.	Solicite asistencia técnica. Para el problema de Ethernet, consulte las conexiones LAN.

PRUEBA DE COLOCACIÓN DEL COMUNICADOR

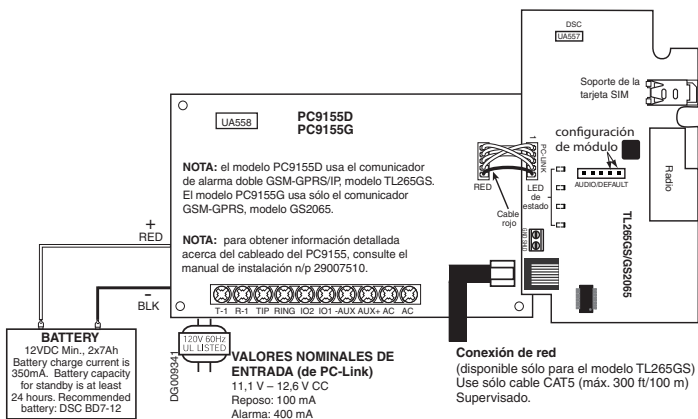
1. Para confirmar que la ubicación del panel/antena es adecuada para el funcionamiento de la radio, lleve a cabo la prueba de colocación del comunicador:

NOTA: Es posible que sea necesario cambiar la ubicación del panel o instalar una antena de ampliación opcional si la cobertura de radio es demasiado baja.

- a. Confirme que el LED amarillo del comunicador no está parpadeando. Un LED amarillo parpadeando indica problemas en el comunicador. (Consulte la Tabla 6 para solucionar el problema antes de continuar con el siguiente paso).
- b. Observe si la cobertura de radio en el LED amarillo y los dos LED verdes del panel del comunicador cumplen o superan los requisitos mínimos de nivel de señal. Nivel mínimo de señal: El LED amarillo **APAGADO** y el LED verde 1  (más alejado del LED amarillo) **ENCENDIDO**. (es decir, sin parpadear) para que la ubicación del panel sea aceptable. Consulte la tabla Cobertura de la radio on page 42 para ver la interpretación de la cobertura de GSM en los LED.

NOTA: Si la cobertura requerida es demasiado baja con el panel en su actual posición, será necesario utilizar una antena externa.

- c. Si lo requiere, el instalador puede disponer de los siguientes kits de antena de ampliación GSM:
 - Kit de ampliación de antena interna GS15-ANTQ – 4,57 m (15") (adecuado sólo para montaje interior).
 - Kit de ampliación de antena externa GS25-ANTQ – 7,62 m (25") (adecuado sólo para montaje exterior).
 - Kit de ampliación de antena externa GS50-ANTQ – 15,24 (50") (adecuado sólo para montaje exterior).

En cada kit se incluyen instrucciones específicas para la instalación de cada antena de ampliación. Observe todas las instrucciones de seguridad eléctricas relativas a la instalación de la antena. Todos los cables del equipo cumplirán íntegramente con la normativa y regulaciones locales.

2. Instale la ampliación de la antena y lleve a cabo los siguientes pasos para determinar la mejor ubicación para colocar la antena.

NOTA: Siga el procedimiento del panel de control usado. Si no va a instalar una antena de ampliación, vaya al paso 4.

Armario PC1616/1832/1864

- a. Desconecte la antena de latiguillo blanca del armario.
- b. Una uno de los extremos del cable de ampliación de la antena al conector roscado de la antena situado en el panel y el otro a la antena externa.

Armario ALEXOR PC9155

- a. Apague el panel y quite la cubierta frontal.
- b. Retire y deseché el gatillo circular situado en la parte superior del panel.
- c. Inserte un pequeño destornillador plano entre el cable de antena y la radio. (Consulte la **Figura 4**). Haga palanca con cuidado para soltar el conector de la radio y quite el otro extremo del cable de antena del PCB.

NOTA: Sacar el cable de la antena solo con los dedos puede provocar daños en el conector.

- d. Siguientemente las instrucciones que se suministran con el kit de la antena, instale el kit de antena de ampliación opcional en el comunicador.
 - e. Conecte uno de los extremos del cable de ampliación de la antena a la radio del comunicador.
 - f. Vuelva a colocar la cubierta frontal en el panel.
 - g. Encienda el panel y espere hasta que se inicialice.
3. Mueva la antena de extensión a varias ubicaciones mientras observa los dos LED verdes del panel. Continúe moviendo la antena de extensión hasta que reciba una cobertura aceptable (mínimo un LED verde encendido fijo).

NOTA: La cobertura mínima es:  LED 1 verde parpadeando y  LED amarillo APAGADO. Si el LED 1 verde está parpadeando, será necesario cambiar su ubicación.

Monte el soporte de la ampliación de la antena que se suministra en la ubicación que ofrezca la mejor cobertura.

4. De forma alternativa puede cambiar de sitio el panel de control para mejorar la señal. Desmonte el panel y muévelo a otra ubicación para lograr la cobertura requerida. Si se cambia de posición el panel para mejorar la señal, móntelo en la nueva ubicación.

NOTA: Antes de abandonar las instalaciones, el instalador deberá verificar todas las vías de comunicaciones programadas. Consulte la sección de hojas de cálculo de programación [901] para que los ajustes de las opciones de cambio envíen una transmisión de prueba inmediata a los receptores.

PROGRAMACIÓN DE ETIQUETA REMOTA

Programación de etiquetas:

NOTA: Las etiquetas programables no se pueden modificar en Connect24. Utilice DLS IV solo para la programación de etiquetas si es necesario modificarlas antes de iniciar la programación remota, registrar la dirección IP pública de la red y el puerto para las conexiones DLS IV entrantes.

1. Ejecute el software DLS IV en el ordenador. DLS se conectará a la unidad, conseguirá la dirección IP pública y hará la conexión Ethernet a la unidad. Si la conexión no funciona, DLS comunicará un error y le preguntará si desea conectarse a la unidad usando GPRS.

NOTE: Si es necesario, descargue el software DLS IV del sitio de DSC: <http://www.dsc.com/index.php?n=library#self>

2. Si selecciona la conexión GPRS, DLS solicitará a Connect24 que envíe un mensaje SMS saliente a la unidad.
 3. Connect24 confirmará que la cuenta tiene servicio DLS y proporcionará la dirección IP pública y el número de puerto del servidor DLS en un mensaje SMS.
 4. El mensaje SMS establecerá una conexión con el software DLS IV del ordenador (cambie solo las etiquetas de programación).
 5. Cree una cuenta para el panel/comunicador, seleccione el tipo de comunicador (es decir, SMS - TL260GS) e introduzca la correspondiente información en la sección **SMS**. Para enviar el mensaje SMS se necesita el número de teléfono GSM del comunicador.
- NOTE: El usuario también necesitará el número de teléfono GSM para enviar mensajes SMS de Mando y Control a su sistema.**
6. Programe la información de cuenta, haga clic en **Descarga global** y elija SMS como **Tipo de conexión**. Haga clic en **Aceptar**.
 7. La ruta de descarga configurada en la Opción de programación [005] [4] determina la ruta de GPRS o Ethernet a usar.

LED DE ESTADO DEL COMUNICADOR

El comunicador tiene cuatro indicadores LED. Estos incluyen un LED de problema amarillo, un LED de estado de conexión de red rojo y dos LED de cobertura verdes.

▲ LED de problema amarillo

Este LED amarillo parpadeará para indicar un problema en la unidad. El número de parpadeos indica el tipo de problema. Consulte la tabla siguiente para ver los parpadeos codificados y las condiciones que activarán el LED de estado de problema.

Tabla 4: LED de estado de problema

Nº DE PARPADEOS	PROBLEMA	Nº DE PARPADEOS	PROBLEMA
2	Problema de supervisión del panel	8	Problema de supervisión del receptor
4	Bloqueo de SIM	9	Problema de FTC
5	Problema de GSM	10	Error de configuración de Connect24
6	Problema de Ethernet	11	Programación remota
7	Problema de receptor no disponible	12	Problema de configuración de módulo

NOTA: Solo se indica el problema con la prioridad más alta (1 parpadeo es la prioridad más alta). Cuando se restaura este problema, se indicará el siguiente problema más importante, si lo hay. Esto continuará hasta que se hayan eliminado todos los problemas (LED amarillo APAGADO).

Los siguientes párrafos describen las condiciones asociadas con el problema indicado.

Problema de supervisión de panel (2 parpadeos)

Este problema aparecerá cuando la comunicación entre el módulo del comunicador y el panel de control falla. Si por alguna razón el módulo no puede comunicarse con el panel; por ejemplo, en caso de pérdida de energía del panel, el módulo enviará un mensaje de problema de panel ausente al receptor de la estación central. Cuando vuelve la comunicación, el módulo envía un mensaje de panel ausente restaurado al receptor de la estación central. Sus códigos de informe son ET0001 para el problema y ER0001 para la restauración. El evento de panel ausente utiliza siempre el código de cuenta del receptor principal cuando se comunica con la estación central.

NOTA: el problema/restauración de la supervisión del panel es un evento generado internamente por el comunicador. Es sólo el evento interno; todos los demás eventos los genera el panel de control. Generado si la unidad pierde 3 sondeos (PC9155) o 6 sondeos (PC1864). El problema se restaura al recibir el primer sondeo del panel.

Problema de bloqueo de SIM (4 parpadeos)

Este problema significa que la característica de bloqueo de SIM se ha activado y que la unidad no se ha programado con el PIN correcto para la tarjeta SIM.

Problema de GSM (5 parpadeos)

Este problema aparece en cualquiera de las siguientes condiciones:

- Error de radio:** el problema se indica después de 8 intentos fallidos de comunicarse con la radio.
- Error de SIM:** el problema se indica después de 10 comandos +CPIN fallidos.
- Problema de red GSM:** el problema se indica cuando se pierde el registro del proveedor de red (3 errores consecutivos de inicio o actualización, error al conectarse a un APN, error al abrir un socket, recuento total de errores en comandos cíclicos = 20 o en la recepción de un MSDI (1/2), (7/8/14). El problema se eliminará después de que se ejecuten correctamente los comandos cíclicos y de inicialización y los comandos MIPCALL y MIPOPEN.
- Cobertura insuficiente:** El problema se indica si se calcula que la cobertura es demasiado baja. (Los dos LED verdes APAGADOS). El problema se eliminará cuando la cobertura calculada esté por encima de los requisitos mínimos.

Problema de Ethernet (6 parpadeos)

Este problema indica que no hay enlace Ethernet entre el transmisor y el concentrador o enrutador local. El problema también se indicará si la unidad no puede obtener la configuración DHCP del servidor DHCP. (No está activo si no están programados los receptores Ethernet).

El receptor no está disponible (7 parpadeos)

Este problema se indica si la unidad no puede inicializar correctamente alguno de los receptores programados. Se excluyen los receptores sin programar. Este problema también se indica si no han sido programados los APN de los receptores GPRS.

Problema de supervisión de receptor (8 parpadeos)

Este problema se indica cuando la supervisión de receptor está activada y falla la comunicación entre el módulo del comunicador y el receptor. El problema se indica si Ethernet 1 está supervisado y no recibe un latido del receptor o el GPRS está supervisado y la unidad no recibe una confirmación a 4 latidos enviados al receptor.

Problema de FTC (9 parpadeos)

Este problema se indica cuando la unidad no puede comunicar eventos de módulos a la estación central. El problema se muestra después de que la unidad ha superado todos los intentos de comunicaciones a todos los receptores programados para eventos generados por el comunicador.

Error de configuración de Connect24 (10 parpadeos)

Este problema se indica cuando la unidad no consigue recibir la programación de Connect24.

Programación remota (11 parpadeos)

Este problema se indica durante una actualización remota del firmware. Indica que hay una actualización remota de firmware en curso por GPRS/Ethernet. El problema se eliminará automáticamente cuando se complete correctamente la actualización de la .

Problema de configuración de módulo (12 parpadeos)

Este problema indica que no se ha programado el código de cuenta de sistema o la cuenta del receptor. Se excluyen los receptores desactivados.

LED de estado de conexión de la red

PARPADEANDO: Indica que hay comunicaciones en curso.

- Una vez rápidamente para las transmisiones salientes de Ethernet.
- Dos veces rápidamente para indicar la confirmación o no confirmación (ACK/NACK) entrante de Ethernet.
- Lentamente para las llamadas de voz entrantes o salientes.

DESACTIVADO: Este es el estado normal del LED de estado de conexión de red. No hay problemas de conexión de red.

ACTIVADO: Hay un problema con la conexión de red Ethernet o GPRS. El LED estará ENCENDIDO si se produce alguna de las siguientes situaciones:

- El cable Ethernet no está conectado.
- Se ha superado el tiempo de espera de la configuración DHCP.
- La unidad no consigue obtener una dirección IP de la red GPRS.
- Se ha reiniciado la conexión GPRS.

Cobertura  (LED verde 1)  (LED verde 2) y  (LED amarillo)

NOTA: Si el LED amarillo está parpadeando, no es válida la cobertura de la siguiente tabla. Consulte la Tabla 6 para ver la solución de problemas.

Tabla 5: Cobertura de la radio

COBERTURA	NIVEL CSQ	LED AMARILLO	LED VERDE 2	LED VERDE 1	NIVEL DE SEÑAL (DBM)	ACCIÓN REQUERIDA
Sin señal	0	Activado	Desactivado	Desactivado	-108.8	Compruebe las conexiones de la antena. Confirme que el servicio GSM está activo. Cambie de sitio el panel o instale una antena externa.
1 barra	1-4	Activado	Desactivado	Parpadeando	-108 ~ -103	Cambie de sitio el panel o instale una antena externa.
2 barras	5-6	Desactivado	Desactivado	Parpadeando	-102 ~ -99	Si es posible, cambie de sitio el panel o instale una antena externa.
3 barras	7-10	Desactivado	Desactivado	Activado	-98 ~ -91	La ubicación del panel es aceptable para el nivel de señal GSM.
4 barras	11-13	Desactivado	Parpadeando	Activado	-90 ~ -85	La ubicación del panel es aceptable para el nivel de señal GSM.
5 barras	14+	Desactivado	Activado	Activado	-84 y más	La ubicación del panel es aceptable para el nivel de señal GSM.

NOTA: El comunicador indicará problema de GSM (LED amarillo = 5 parpadeos) si el nivel medio de CSQ es de 5 o menos. La cobertura del comunicador puede verse en Connect24.

LED de actividad de red (rojo y verde)

- **Actividad de Ethernet:** El LED rojo parpadeará rápidamente una vez para la transmisión de Ethernet o dos veces para la recepción de Ethernet.
- **Actividad de GPRS:** El LED verde 2 parpadeará rápidamente una vez para la transmisión de GPRS o dos veces para la recepción de GPRS.
- **Actividad de SMS:** El LED verde 1 parpadeará rápidamente una vez para la transmisión de SMS o dos veces para la recepción de SMS.

REINICIO DE COMUNICADOR/ACTUALIZACIÓN

Reinicio de los valores predeterminados de fábrica

Puede restablecer las opciones de programación del comunicador a la configuración de fábrica instalando el puente de hardware. Lleve a cabo los siguientes pasos para reiniciar el comunicador:

NOTA: Los dos pines requieren un puente para restablecer los valores de hardware.

1. Retire la cubierta del panel frontal.
2. Localice el conector de cinco pines AUDIO/DEFAULT situado en el medio del panel del comunicador. En los paneles PC1616/1832/1864 los pines 4 y 5 están en la parte superior. (Consulte la Figura 3). En el panel PC9155, los pines 4 y 5 están a la derecha. Consulte la Figura 5.
3. Aplique un puente para comunicar los pines 4 y 5 predeterminados de hardware.
4. Quite toda la alimentación del panel y después enciéndalo. Espere hasta que los dos LED verdes del comunicador empiecen a parpadear rápidamente. (Los LED verdes continuarán parpadeando mientras esté conectado el puente).
5. Quite el puente de los pines de hardware 4 y 5. (Los LED verdes dejarán de parpadear).

NOTA: Ahora el comunicador ha sido restablecido a los valores predeterminados de fábrica.

Actualización de firmware

NOTA: En los sistemas que aparecen en UL/ULC, el instalador deberán estar en el sitio para realizar la actualización de firmware. Será necesario reiniciar el sistema físicamente con el puente colocado antes de empezar la actualización de firmware.

El firmware del dispositivo se puede actualizar por GPRS o Ethernet. (Actualización remota o local).

- Cuando empieza la actualización del firmware, todos los LED se encienden.
- Durante el proceso de actualización del firmware, los LED rotarán individualmente siguiendo un patrón.
- Después de una actualización correcta, la unidad se reiniciará automáticamente. (En los sistemas que aparecen en UL/ULC, quite el puente de hardware).
- En caso de que la actualización falle, los cuatro LED se encenderán y después se apagarán a intervalos de un segundo.
- Si no se ha realizado la actualización de firmware, reinicie la unidad. En caso de que se produzcan errores constantes en la actualización, póngase en contacto con su agente.

APÉNDICE A: SOLUCIÓN DE PROBLEMAS DEL COMUNICADOR

Tabla 6: Indicaciones de problemas con los LED

INDICACIÓN DE PROBLEMA	PROBLEMA/POSIBLES CAUSAS	POSIBLE SOLUCIÓN DEL PROBLEMA
Los 4 LED APAGADOS	No hay energía	<ul style="list-style-type: none"> • Compruebe las conexiones de energía al panel de control y el módulo comunicador. Confirme que el cable PC-LINK está correctamente conectado.
	Modo de ahorro de energía (GS2065/TL265GS solo)	<ul style="list-style-type: none"> • El panel de control puede estar en el modo de ahorro de energía (en este modo, los indicadores verdes fijos indican comunicaciones entrantes y salientes). La luz amarilla de estado también sigue funcionando en el modo de ahorro de energía. • Compruebe la fuente de CA del panel de control.
	Modo en negro del teclado (GS2065/TL265GS solo)	<ul style="list-style-type: none"> • Es posible que el panel de control esté en modo en negro del teclado. Pulse una tecla del teclado para quitar el modo en negro momentáneamente.
LED amarillo: ENCENDIDO fijo	Cobertura insuficiente	<ul style="list-style-type: none"> • Asegúrese de que la antena está bien conectada a la radio. Compruebe la conexión del cable a la radio. • Si se utiliza una antena de latiguillo, asegúrese de que esté bien atornillada al conector del cable de la antena y conectada internamente a la radio. • Confirme que el servicio de red GSM está activo en su área.
LED de problemas: 2 parpadeos	Problema de supervisión del panel	<ul style="list-style-type: none"> • Compruebe que la opción del panel [382] opción de cambio [5] está en ACTIVADO (módulo GPRS/Ethernet activado) • Asegúrese de que el cable PC-Link entre el panel de control y el comunicador está correctamente conectado (no invertido) y está fijo en su sitio.
LED amarillo: 4 parpadeos	Problema de bloqueo	<ul style="list-style-type: none"> • La tarjeta SIM tiene un PIN incorrecto programado o tiene uno que el módulo no reconoce. Pruebe con otra tarjeta SIM.
LED amarillo: 5 parpadeos	Problema de GSM	<ul style="list-style-type: none"> • Confirme que el servicio GSM está disponible y activo en su área. • Compruebe las conexiones de la antena. • Asegúrese de que hay una cobertura de radio adecuada. (Consulte la Tabla 5). • Asegúrese de que la tarjeta SIM está bien insertada en el soporte. • Asegúrese de que la tarjeta SIM se ha activado. • Si el problema persiste, deberá cambiar de sitio el comunicador o instalar un kit de ampliación de antena externa.
LED amarillo: 6 parpadeos	Problema de Ethernet	<ul style="list-style-type: none"> • Confirme con su proveedor de servicios de Internet que el servicio de red está activo en su área. • Asegúrese de que el cable de Ethernet está bien insertado en el conector RJ45 del comunicador y el concentrador, enrutador o conmutador. • Compruebe que la luz de enlace del concentrador esté ENCENDIDA. Si la luz de enlace está APAGADA, trate de reiniciar el concentrador. Si el problema persiste, cambie el cable de Ethernet. • Si se utiliza DHCP, asegúrese que la unidad tiene una dirección IP asignada del servidor. Vaya a la sección del panel [851] [992] y asegúrese de que hay programada una dirección IP válida. De lo contrario, póngase en contacto con el administrador de la red.
LED amarillo: 7 parpadeos	Receptor no disponible	<ul style="list-style-type: none"> • Asegúrese de que la vía Ethernet tiene conectividad con Internet. • Confirme que el SIM no tiene un APN personalizado. La unidad no permitirá la conexión a Internet con APN personalizados. • Si utiliza una dirección IP estática, asegúrese de que la puerta de enlace y la máscara de subred se hayan introducido correctamente. • Si la red tiene un firewall, asegúrese de que la red tiene puertos de salida programados abiertos (puerto UDP predeterminado 3060 y puerto 3065) • Asegúrese de que todos los receptores están programados para DHCP o que tienen la dirección IP y número de puerto correctos. • Asegúrese de que los APN de los receptores GPRS han sido programados con el nombre de punto de acceso facilitado por el proveedor de GSM.
LED amarillo: 8 parpadeos	Problema de supervisión del receptor	<ul style="list-style-type: none"> • Este problema aparece cuando está activada la supervisión y la unidad no puede comunicarse correctamente con el receptor. • Si el problema persiste, póngase en contacto con su estación central.
LED amarillo: 9 parpadeos	Problema de FTC	<ul style="list-style-type: none"> • La unidad ha superado todos los intentos de comunicaciones con los receptores programados para eventos generados por el comunicador. • Reinicie el sistema y si el problema continúa, póngase en contacto con su distribuidor.
LED amarillo: 10 parpadeos	Error de configuración de Connect24	<ul style="list-style-type: none"> • Este problema se indica cuando Connect24 determina que el SIM está activo pero no hay programación para la unidad. • Asegúrese de que se ha programado un perfil en Connect24 para el SIM. • Puede confirmar la programación llamando a la VRU de Connect 24 o conectándose al sitio web VRU de Connect24.
LED amarillo: 11 parpadeos	Programación remota	<ul style="list-style-type: none"> • Los LED parpadearán cuando esté en curso una actualización remota de firmware por Ethernet o GPRS. Los LED se apagarán cuando se complete la actualización. • Los LED parpadearán para indicar que hay una sesión de programación activa con DLS por Ethernet o GPRS. Los LED se apagarán cuando la sesión de DLS haya terminado correctamente.
LED amarillo: 12 parpadeos	Problema de configuración de módulo	<ul style="list-style-type: none"> • Esta indicación aparece cuando la sección [021] Código de cuenta de sistema o la sección [101]; [111]; [201]; y [211] Código de cuenta de receptor no hayan sido programadas. Asegúrese de que se ha introducido un código de cuenta válido en estas secciones.
Todos los LED parpadean a la vez	Error en el cargador de inicio	<ul style="list-style-type: none"> • Apague y encienda el módulo comunicador.
Los LED rojo y amarillo parpadean al mismo tiempo	Secuencia de inicialización	<ul style="list-style-type: none"> • La unidad todavía se está inicializando. Espere, por favor, a que la unidad se programe desde Connect24 y establezca una conexión con todos los receptores programados. Tenga en cuenta que este proceso puede tardar algunos minutos.
Los LED verde parpadean rápidamente	Puente predeterminado de hardware	<ul style="list-style-type: none"> • Se debe quitar el puente de hardware predeterminado. Consulte la Figura 3 y la Figura 5.

IMPORTANTE – LEA ATENTAMENTE

TE: el Software DSC comprado con o sin Productos y

Componentes tiene marca registrada y es adquirido bajo los siguientes términos de licencia:

- Este Acuerdo de Licencia de Usuario Final (End-User License Agreement — “EULA”) es un acuerdo legal entre **Usted** (la compañía, individuo o entidad que ha adquirido el Software y cualquier Hardware relacionado) y **Digital Security Controls, una división de Tyco Safety Products Canada Ltd.** (“DSC”), el fabricante de los sistemas de seguridad integrados y programador del software y de todos los productos o componentes relacionados (“HARDWARE”) que usted ha adquirido.
- Si el producto de software DSC (“PRODUCTO DE SOFTWARE” o “SOFTWARE”) necesita estar acompañado de HARDWARE y NO está acompañado de nuevo HARDWARE, usted no puede usar, copiar o instalar el PRODUCTO DE SOFTWARE. El PRODUCTO DE SOFTWARE incluye software y puede incluir medios asociados, materiales impresos y documentación “en línea” o electrónica.
- Cualquier software provisto con el “PRODUCTO DE SOFTWARE” que está asociado a un acuerdo de licencia de usuario final separado es licenciado a Usted bajo los términos de ese acuerdo de licencia.
- Al instalar, copiar, realizar la descarga, almacenar, acceder o, de otro modo, usar el PRODUCTO DE SOFTWARE, Usted se somete incondicionalmente a los límites de los términos de este EULA, incluso si este EULA es una modificación de cualquier acuerdo o contrato previo. Si no está de acuerdo con los términos de este EULA, DSC no podrá licenciarle el PRODUCTO DE SOFTWARE y Usted no tendrá el derecho de usarlo.

LICENCIA DE PRODUCTO DE SOFTWARE

El PRODUCTO DE SOFTWARE está protegido por leyes de derecho de autor y acuerdos de derecho de autor, así como otros tratados y leyes de propiedad intelectual. El PRODUCTO DE SOFTWARE es licenciado, no vendido.

1. CONCESIÓN DE LICENCIA. Este EULA le concede los siguientes derechos:

(a) **Instalación y uso del software** – Para cada licencia que Usted adquiere, Usted puede instalar tan sólo una copia del PRODUCTO DE SOFTWARE.

(b) **Almacenamiento/uso en red** – El PRODUCTO DE SOFTWARE no puede ser instalado, accedido, mostrado, ejecutado, compartido o usado al mismo tiempo desde diferentes ordenadores, incluyendo una estación de trabajo, terminal u otro dispositivo electrónico (“Dispositivo”). En otras palabras, si Usted tiene varias estaciones de trabajo, Usted tendrá que adquirir una licencia para cada estación de trabajo donde usará el SOFTWARE.

(c) **Copia de seguridad** – Usted puede tener copias de seguridad del PRODUCTO DE SOFTWARE, pero sólo puede tener una copia por licencia instalada en un momento determinado. Usted puede usar la copia de seguridad solamente para propósitos de archivo. Excepto del modo en que está expresamente previsto en este EULA, Usted no puede hacer copias del PRODUCTO DE SOFTWARE de otro modo, incluyendo los materiales impresos que acompañan al SOFTWARE.

2. DESCRIPCIÓN DE OTROS DERECHOS Y LIMITACIONES

(a) **Limitaciones en Ingeniería Reversa, Descompilación y Desmontado** – Usted no puede realizar ingeniería reversa, descompilar o desmontar el PRODUCTO DE SOFTWARE, excepto y solamente en la medida en que dicha actividad esté expresamente permitida por la ley aplicable, no obstante esta limitación. Usted no puede realizar cambios ni modificaciones al Software, sin el permiso escrito de un oficial de DSC. Usted no puede eliminar avisos de propiedad, marcas o etiquetas del Producto de Software. Usted debería instituir medidas razonables que aseguren el cumplimiento de los términos y condiciones de este EULA.

(b) **Separación de los Componentes** – El PRODUCTO DE SOFTWARE se licencia como un producto único. Sus partes componentes no pueden ser separadas para el uso en más de una unidad de HARDWARE.

(c) **Producto ÚNICO INTEGRADO** – Si usted adquirió este SOFTWARE con HARDWARE, entonces el PRODUCTO DE SOFTWARE está licenciado con el HARDWARE como un producto único integrado. En este caso, el PRODUCTO DE SOFTWARE puede ser usado solamente con el HARDWARE, tal y como se establece más adelante en este EULA.

(d) **Alquiler** – Usted no puede alquilar, prestar o arrendar el PRODUCTO DE SOFTWARE. No puede disponibilizarlo a terceros ni colgarlo en un servidor o una página web.

(e) **Transferencia de Producto de Software** – Usted puede transferir todos sus derechos bajo este EULA sólo como parte de una venta permanente o transferencia del HARDWARE, desde que Usted no retenga copias y transfiera todo el PRODUCTO DE SOFTWARE (incluyendo todas las partes componentes, los materiales impresos y mediáticos y cualquier actualización y este EULA) y desde que el receptor esté conforme con los términos de este EULA. Si el PRODUCTO DE SOFTWARE es una actualización, cualquier transferencia debe incluir también todas las versiones previas del PRODUCTO DE SOFTWARE.

(f) **Término** – Sin perjuicio de cualesquiera otros derechos, DSC puede terminar este EULA si Usted negligencia el cumplimiento de los términos y condiciones de este EULA. En tal caso, usted debe destruir todas las copias del PRODUCTO DE SOFTWARE y todas sus partes componentes.

(g) **Marcas registradas** – Este EULA no le concede ningún derecho conectado con ninguna de las marcas registradas de DSC o de sus proveedores.

3. DERECHOS DE AUTOR

Todos los derechos de título y propiedad intelectual en este y relativos a este PRODUCTO DE SOFTWARE (incluyendo, pero no limitándose a todas las imágenes, fotografías y textos incorporados al PRODUCTO DE SOFTWARE), los materiales impresos que acompañan, y todas las copias del PRODUCTO DE SOFTWARE, son propiedad de DSC o de sus proveedores. Usted no puede copiar los materiales impresos que acompañan al PRODUCTO DE SOFTWARE. Todos los títulos y derechos de propiedad intelectual en y relativos al contenido que pueden ser accedidos a través del uso del PRODUCTO DE SOFTWARE son de propiedad de su respectivo propietario de contenido y pueden estar protegidos por derechos de autor u otros tratados y leyes de propiedad intelectual. Este EULA no le concede ningún derecho de usar tal contenido. Todos los derechos no expresamente concedidos por este EULA están reservados a DSC y sus proveedores.

4. RESTRICCIONES DE EXPORTACIÓN

Usted se compromete a no exportar o reexportar el PRODUCTO DE SOFTWARE a ningún país, persona o entidad sujeta a las restricciones de exportación de Canadá.

5. ELECCIÓN DE LEY

Este Acuerdo de Acuerdo de Licencia de Software se rige por las leyes de la Provincia de Ontario, Canadá.

6. ARBITRAJE

Todas las disputas que surjan con relación a este Acuerdo estarán determinadas por medio del arbitraje final y vinculante, de acuerdo con el *Arbitration Act*, y las partes acuerdan someterse a la decisión del árbitro. El lugar de arbitraje será Toronto, Canadá, y la lengua de arbitraje será el inglés.

7. GARANTÍA LIMITADA

(a) **SIN GARANTÍA** – DSC PROVEE EL SOFTWARE “TAL COMO ES”, SIN GARANTÍA. DSC NO GARANTIZA QUE EL SOFTWARE SATISFARÁ SUS NECESIDADES O QUE TAL OPERACIÓN DEL SOFTWARE SERÁ ININTERRUMPIDA O LIBRE DE ERRORES.

(b) **CAMBIOS EN EL ENTORNO OPERATIVO** – DSC no se responsabilizará de problemas causados por cambios en las características operativas del HARDWARE, o de problemas en la interacción del PRODUCTO DE SOFTWARE con SOFTWARE que no sea de DSC o con PRODUCTOS DE HARDWARE.

(c) **LIMITACIÓN DE RESPONSABILIDAD. CUOTA DE RIESGO DE LA GARANTÍA** – EN CUALQUIER CASO, SI ALGUNA LEY IMPLICA GARANTÍAS O CONDICIONES NO ESTABLECIDAS EN ESTE ACUERDO DE LICENCIA, TODA LA RESPONSABILIDAD DE DSC BAJO CUALQUIER DISPOSICIÓN DE ESTE ACUERDO DE LICENCIA SE LIMITARÁ A LA MAYOR CANTIDAD YA PAGADA POR USTED PARA LICENCIAR EL PRODUCTO DE SOFTWARE Y CINCO DÓLARES CANADIENSES (CAD\$5.00), DEBIDO A QUE ALGUNAS JURISDICCIONES NO ACEPTAN LA EXCLUSIÓN O LIMITACIÓN DE LA RESPONSABILIDAD PARA DAÑOS CONSECUENTES O INCIDENTALES, LAS LIMITACIONES CITADAS PUEDEN NO APLICARSE A USTED.

(d) **EXECCIÓN DE LAS GARANTÍAS** – ESTA GARANTÍA CONTIENE LA GARANTÍA COMPLETA Y ES VÁLIDA, EN LUGAR DE CUALQUIER OTRA GARANTÍA YA EXPRESA O IMPLÍCITA (INCLUYENDO TODAS LAS GARANTÍAS IMPLÍCITAS DE MERCANTILIDAD O APTITUD PARA UN PROPOSITO DETERMINADO) Y DE TODAS LAS OBLIGACIONES O RESPONSABILIDADES POR PARTE DE DSC. DSC NO CONCEDE OTRAS GARANTÍAS. DSC TAMPOCO ASUME NI AUTORIZA A NINGUNA OTRA PERSONA QUE PRETENDA ACTUAR EN SU NOMBRE PARA MODIFICAR O CAMBIAR ESTA GARANTÍA NI PARA ASUMIR PARA ELLA NINGUNA OTRA GARANTÍA O RESPONSABILIDAD RELATIVA A ESTE PRODUCTO DE SOFTWARE.

(e) **REPARACIÓN EXCLUSIVA Y LIMITACIÓN DE GARANTÍA** – BAJO NINGUNA CIRCUNSTANCIA DSC SERÁ RESPONSABLE DE CUALQUIER DAÑO ESPECIAL, IMPREVISTO O CONSECUENTE, O DAÑOS INDIRECTOS BASADOS EN INFRACCIÓN DE LA GARANTÍA, INFRACCIÓN DEL CONTRATO, NEGLIGENCIA, RESPONSABILIDAD ESTRUCTA O CUALQUIER OTRA TEORÍA LEGAL. TALES DAÑOS INCLUYEN, PERO NO SE LIMITAN, A PERDIDAS DE BENEFICIOS, PÉRDIDA DEL PRODUCTO DE SOFTWARE O CUALQUIER EQUIPO ASOCIADO, COSTE DE CAPITAL, COSTE DE SUSTITUCIÓN O REEMPLAZO DE EQUIPO, INSTALACIONES O SERVICIOS, DOWN TIME, TIEMPO DEL COMPRADOR, REINVIDICACIONES DE TERCEROS, INCLUYENDO CLIENTES, Y DAÑOS A LA PROPIEDAD.

ADVERTENCIA: DSC recomienda que se pruebe todo el sistema completamente de modo regular. Sin embargo, a pesar de las pruebas frecuentes, y debido a ellas, pero no limitado a las mismas, intento criminal de forzarlo o interrupción eléctrica, es posible que este PRODUCTO DE SOFTWARE falle con relación al desempeño esperado.

Garantía Limitada

Digital Security Controls garantiza al comprador original que por un periodo de doce meses desde la fecha de compra, el producto está libre de defectos en materiales y hechura en uso normal. Durante el periodo de la garantía, Digital Security Controls, decide si o no, reparará o reemplazará cualquier producto defectuoso devolviendo el producto a su fábrica, sin costo por labor y materiales. Cualquier repuesto o pieza reparada está garantizada por: el resto de la garantía original o noventa (90) días, cualquiera de las dos opciones de mayor tiempo. El propietario original debe notificar puntualmente a Digital Security Controls escrito que hay un defecto en material o hechura, tal aviso escrito debe ser recibido en todo evento antes de la expiración del periodo de la garantía. No hay absolutamente ningún tipo de garantía sobre software y todos los productos de software son vendidos como una licencia de usuario bajo los términos del contrato de licencia del software incluido con el producto. El comprador asume toda responsabilidad por la apropiada selección, instalación, operación y mantenimiento de cualquier producto comprado a DSC. La garantía de los productos hechos a medida alcanzan solamente a aquellos productos que no funcionen al momento de la entrega. En tales casos, DSC puede reemplazarlos o acreditarlos, a opción de DSC.

Garantía Internacional

La garantía para los clientes internacionales es la misma que para cualquier cliente de Canadá y los Estados Unidos, con la excepción que Digital Security Controls no será responsable por cualquier costo aduanero, impuestos o VAT que puedan ser aplicados.

Procedimiento de la Garantía

Para obtener el servicio con esta garantía, por favor devuelva el(los) artículo(s) en cuestión, al punto de compra. Todos los distribuidores autorizados tienen un programa de garantía. Cualquiera que devuelva los artículos a Digital Security Controls, debe primero obtener un número de autorización. Digital Security Controls, no aceptará ningún cargamento de devolución sin que haya obtenido primero el número de autorización.

Condiciones para Cancelar la Garantía

Esta garantía se aplica solamente a defectos en partes y en hechura concerniente al uso normal. Esta no cubre:

- daños incurridos en el manejo de envío o cargamento
- daños causados por desastres tales como incendio, inundación, vientos, terremotos o rayos eléctricos.
- daños debido a causas más allá del control de Digital Security Controls, tales como excesivo voltaje, choque mecánico o daño por agua.
- daños causados por acoplamientos no autorizados, alteraciones, modificaciones u objetos extraños.
- daños causados por periféricos (al menos que los periféricos fueron suministrados por Digital Security Controls);
- defectos causados por falla en el suministro un ambiente apropiado para la instalación de los productos;
- daños causados por el uso de productos, para propósitos diferentes, para los cuales fueron designados;
- daño por mantenimiento no apropiado;
- daño ocasionado por otros abusos, mal manejo o una aplicación no apropiada de los productos.

Ítems no cubiertos por la Garantía

Además de los ítems que cancelan la Garantía, los siguientes ítems no serán cubiertos por la Garantía: (i) costo de flete hasta el centro de reparación; (ii) los productos que no sean identificados con la etiqueta de producto de DSC y su número de lote o número de serie; (iii) los productos que hayan sido desensamblados o reparados de manera tal que afecten adversamente el funcionamiento o no permitan la adecuada inspección o pruebas para verificar cualquier reclamo de garantía. Las tarjetas o etiquetas de acceso devueltas para su reemplazo bajo la garantía, serán acreditadas o reemplazadas a opción de DSC. Los productos no cubiertos por la presente garantía, o de otra manera fuera de la garantía debido al transcurso del tiempo, mal uso o daño, serán evaluados y se proveerá una estimación para la

reparación. No se realizará ningún trabajo de reparación hasta que una orden de compra válida enviada por el Cliente sea recibida y un número de Autorización de Mercadería Devuelta (RMA) sea emitido por el Servicio al Cliente de DSC.

La responsabilidad de Digital Security Controls, en la falla para reparar el producto bajo esta garantía después de un número razonable de intentos será limitada a un reemplazo del producto, como el remedio exclusivo para el rompimiento de la garantía. Bajo ninguna circunstancia Digital Security Controls, debe ser responsable por cualquier daño especial, incidental o consiguiente basado en el rompimiento de la garantía, rompimiento de contrato, negligencia, responsabilidad estricta o cualquier otra teoría legal. Tales daños deben incluir, pero no ser limitados a, pérdida de ganancias, pérdida de productos o cualquier equipo asociado, costo de capital, costo de sustitutos o reemplazo de equipo, facilidades o servicios, tiempo de inactividad, tiempo del comprador, los reclamos de terceras partes, incluyendo clientes, y perjuicio a la propiedad. Las leyes de algunas jurisdicciones limitan o no permiten la renuncia de daños consecuentes. Si las leyes de dicha jurisdicción son aplicables sobre cualquier reclamo por o en contra de DSC, las limitaciones y renunciaciones aquí contenidas serán las de mayor alcance permitidas por la ley. Algunos estados no permiten la exclusión o limitación de daños incidentales o consecuentes, en tal caso lo arriba mencionado puede no ser aplicable a Ud.

Renuncia de Garantías

Esta garantía contiene la garantía total y debe prevalecer sobre cualquiera otra garantía y todas las otras garantías, ya sea expresada o implicada (incluyendo todas las garantías implicadas en la mercancía o fijada para un propósito en particular) Y todas las otras obligaciones o responsabilidades por parte de Digital Security Controls. Digital Security Controls, no asume o autoriza a cualquier otra persona para que actúe en su representación, para modificar o cambiar esta garantía, ni para asumir cualquier otra garantía o responsabilidad concerniente a este producto.

Esta renuncia de garantía y garantía limitada son regidas por el gobierno y las leyes de la provincia de Ontario, Canadá.

ADVERTENCIA: Digital Security Controls, recomienda que todo el sistema sea completamente probado en forma regular. Sin embargo, a pesar de las pruebas frecuentes, y debido a, pero no limitado a, sabotaje criminal o interrupción eléctrica, es posible que este producto falle en trabajar como es esperado.

Reparaciones Fuera de la Garantía

Digital Security Controls, en su opción reemplazará o reparará los productos por fuera de la garantía que sean devueltos a su fábrica de acuerdo a las siguientes condiciones. Cualquiera que esté regresando los productos a Digital Security Controls, debe primero obtener un número de autorización. Digital Security Controls, no aceptará ningún cargamento sin un número de autorización primero.

Los productos que Digital Security Controls, determine que son reparables serán reparados y regresados. Un cargo que Digital Security Controls, ha predeterminado y el cual será revisado de tiempo en tiempo, se exige por cada unidad reparada.

Los productos que Digital Security Controls, determine que no son reparables serán reemplazados por el producto más equivalente disponible en ese momento. El precio actual en el mercado del pro

ducto de reemplazo se cobrará por cada unidad que se reemplace.

FCC Compliance Statement

CAUTION: Changes or modifications not expressly approved by the manufacturer could void your authority to use this equipment.

This equipment has been tested and found to comply with the limits for a Class B digital device, pursuant to Part 15 of the FCC Rules. These limits are designed to provide reasonable protection against harmful interference in a residential installation. This equipment generates, uses and can radiate radio frequency energy and, if not installed and used in accordance with the instructions, may cause harmful interference to radio communications. However, there is no guarantee that interference will not occur in a particular installation. If this equipment does cause harmful interference to radio or television reception, which can be determined by turning the equipment off and on, the user is encouraged to try to correct the interference by one or more of the following measures:

- Re-orient the receiving antenna.
- Increase the separation between the equipment and receiver.
- Connect the equipment into an outlet on a circuit different from that to which the receiver is connected.
- Consult the dealer or an experienced radio/television technician for help.

The user may find the following booklet prepared by the FCC useful: 'How to Identify and Resolve Radio/Television Interference Problems'. This booklet is available from the U.S. Government Printing Office, Washington D.C. 20402, Stock # 004-000-00345-4.

Warning: To satisfy FCC RF exposure requirements for mobile transmitting devices, a separation distance of 20cm or more must be maintained between the antenna of this device and persons during device operation.

Industry Canada Statement

The prefix 'IC:' in front of the radio certification number signifies only that Industry Canada technical specifications were met.

Certification Number IC: 160A-GS260L

This Class B digital apparatus complies with Canadian ICES-003.

Cet appareil numérique de la classe B est conforme à la norme NMB-003 du Canada.



29007622R003

DSC

©2010 Digital Security Controls

Toronto, Canada • www.dsc.com

Tech Support / Centre d'aide technique/Líneas Tech: 1-800-387-3630 (Canada, US), 905-760-3036

Printed in Canada / Imprime au Canada / Impreso en Canadá